

Dell Studio™ 1745/1747 Servis El Kitabı

[Başlamadan Önce](#)

[Pil](#)

[Alt Kapak](#)

[Sabit Sürücü\(ler\)](#)

[Bellek Modülü\(leri\)](#)

[Kablosuz Mini Kart](#)

[Düğme/Pil](#)

[Merkez Denetim Kapağı](#)

[Klavye](#)

[Ortam Denetim Kartı](#)

[Ekran](#)

[Kamera](#)

[Güç Düğmesi Kartı](#)

[Avuç İçi Davanağı](#)

[Bluetooth® Kablosuz Teknolojisi Bulunan Dahili Kart](#)

[Termal Fan](#)

[Ortam Kartı/Okuyucu Kartı](#)

[Optik Sürücü](#)

[USB Kartı](#)

[Hoparlörler](#)

[Sistem Kartı](#)

[İşlemci Isı Emicisi](#)

[İşlemci Modülü](#)

[TV Anten Kablosu Aksamı](#)

[Subwoofer Aksamı](#)

[AC Adaptörü/Konnektörü](#)

[Pil Mandalı Aksamı](#)

[BIOS'u Sifirlama](#)

Notlar, Dikkat Edilecek Noktalar ve Uyarılar

 **NOT:** NOT, bilgisayarınızdan daha iyi şekilde yararlanmanızı sağlayan önemli bilgiler verir.

 **DİKKAT:** DİKKAT, donanımda olabilecek hasarları ya da veri kaybını belirtir ve bu sorunun nasıl **önleneceğini** anlatır.

 **UYARI:** UYARI, meydana gelebilecek olası maddi hasar, **kişisel yaralanma veya ölüm tehlikesi** anlamına gelir.

Bu belgedeki bilgiler önceden bildirilmeksizin değiştirilebilir.

© 2009 Dell Inc. Tüm hakları saklıdır.

Dell Inc.'in yazılı izni olmadan bu materyallerin herhangi bir şekilde çoğaltılması kesinlikle yasaktır.

Bu metinde kullanılan ticari markalar: *Dell*, ve *DELL* logosu, Dell Inc.'in ticari markalarıdır; *Bluetooth*, Bluetooth SIG, Inc. şirketine ait olan ve Dell tarafından lisans altında kullanılan tescilli markadır; *Microsoft*, *Windows*, *Windows Vista* ve *Windows Vista* başlat düğmesi, Microsoft Corporation'ın Amerika Birleşik Devletleri'nde ve/veya diğer ülkelerdeki ticari markaları veya tescilli markalarıdır.

Bu belgede, marka ve adların sahiplerine ya da ürünlerine atıfta bulunmak için başka ticari marka ve ticari unvanlar kullanılabilir. Dell Inc. kendine ait olanların dışındaki ticari markalar ve ticari isimlerle ilgili hiçbir mülkiyet hakkı olmadığını beyan eder.

Yasal Model P02E Serisi Yasal Tip P02E001

Ağustos 2009 Rev. A00

[İçerik Sayfasına Dön](#)

AC Adaptörü Konnektörü

Dell Studio™ 1745/1747 Servis El Kitabı

- [AC Adaptörü Konnektörünü Çıkarma](#)
- [AC Adaptörü Konnektörünü Yerine Takma](#)

UYARI: Bilgisayarınızın içinde çalışmadan önce, bilgisayarınızla birlikte verilen güvenlik bilgilerini okuyun. En iyi güvenlik uygulamaları hakkında ek bilgi için, www.dell.com/regulatory_compliance adresindeki Mevzuat Uyumluluğu Ana Sayfasına bakın.

DİKKAT: Yalnızca yetkili bir servis teknisyeni bilgisayarınızda onarım yapmalıdır. Dell™ tarafından yetkilendirilmemiş servislerden kaynaklanan zararlar garantinizin kapsamında değildir.

DİKKAT: Elektrostatik boşalımı önlemek için, bir bilek topraklama kayışı kullanarak ya da boyanmamış metal yüzeylere (bilgisayarınız üzerinde bulunan konnektör gibi) sık sık dokunarak kendinizi topraklayın.

DİKKAT: Sistem kartının hasar görmesini önlemek için, bilgisayarın içinde çalışmaya başlamadan önce ana pili (bkz. [Pili Çıkarma](#)) çıkarın.

AC Adaptörü Konnektörünü Çıkarma

1. [Başlamadan Önce](#) kısımdaki yordamları izleyin.
2. Subwoofer aksamını çıkarın (bkz. [Subwoofer Aksamını Çıkarma](#)).
3. AC adaptörü konnektör kablosunu yönlendirmesini not alın ve AC adaptör konnektörünü bilgisayar tabanından dışarı kaldırın.

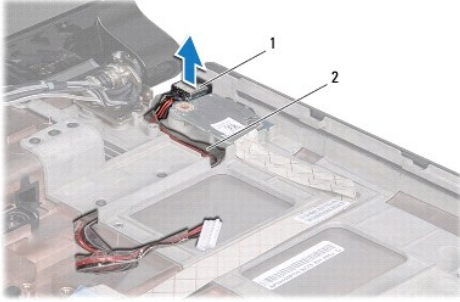

1	AC adaptörü konnektörü	2	AC adaptörü konnektör kablosu
---	------------------------	---	-------------------------------

AC Adaptörü Konnektörünü Yerine Takma

1. [Başlamadan Önce](#) kısımdaki yordamları izleyin.
2. AC adaptörü konnektör kablosunu yönlendirin ve AC adaptör konnektörünü bilgisayar tabanına yerleştirin.
3. Subwoofer aksamını yerine takın (bkz. [Subwoofer Aksamını Yerine Takma](#)).

[İçerik Sayfasına Dön](#)

[İçerik Sayfasına Dön](#)

Alt Kapak

Dell Studio™ 1745/1747 Servis El Kitabı

- [Alt Kapağı Çıkarma](#)
- [Alt Kapağı Değiştirme](#)

UYARI: Bilgisayarınızın içinde çalışmadan önce, bilgisayarınızla birlikte verilen güvenlik bilgilerini okuyun. En iyi güvenlik uygulamaları hakkında ek bilgi için, www.dell.com/regulatory_compliance adresindeki Mevzuat Uyumluluğu Ana Sayfasına bakın.

DİKKAT: Yalnızca yetkili bir servis teknisyeni bilgisayarınızda onarım yapmalıdır. Dell™ tarafından yetkilendirilmemiş servislerden kaynaklanan zararlar garantinizin kapsamında değildir.

DİKKAT: Elektrostatik boşalımı önlemek için, bir bilek topraklama kayışı kullanarak ya da boyanmamış metal yüzeylere (bilgisayarınız üzerinde bulunan konektör gibi) sık sık dokunarak kendinizi topraklayın.

DİKKAT: Sistem kartının hasar görmesini önlemek için, bilgisayarın içinde çalışmaya başlamadan önce ana pili (bkz. [Pili Çıkarma](#)) çıkarın.

Alt Kapağı Çıkarma

1. [Başlamadan Önce](#) kısmındaki yordamları izleyin.
2. Pili çıkarın (bkz. [Pili Çıkarma](#)).
3. Alt kapağı bilgisayar tabanına tespit eden altı vidayı çıkarın.
4. Alt kapağı, örnekte gösterildiği gibi belirli bir açıyla kaldırın.

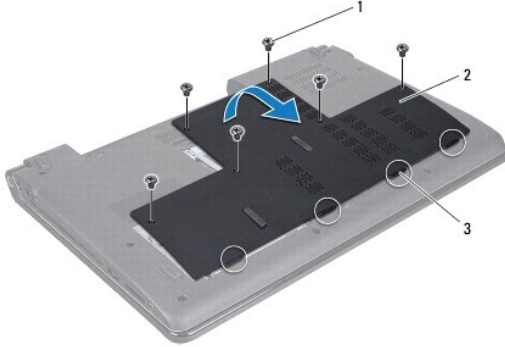

1	vidalar (6)	2	alt kapak
3	tırnaklar (4)		

Alt Kapağı Değiştirme

1. [Başlamadan Önce](#) kısmındaki yordamları izleyin.
2. Alt kapaktaki dört tırnağı bilgisayar tabanındaki yuvalarla hizalayın ve yavaşça yerine oturtun.
3. Alt kapağı bilgisayar tabanına tespit eden altı vidayı yerine takın.
4. Pili yerine takın (bkz. [Pili Yerine Takma](#)).

[İçerik Sayfasına Dön](#)

[İçerik Sayfasına Dön](#)

Pil Mandalı Aksamı

Dell Studio™ 1745/1747 Servis El Kitabı

- [Pil Mandalı Aksamını Çıkarma](#)
- [Pil Mandalı Aksamını Yerine Takma](#)

UYARI: Bilgisayarınızın içinde çalışmadan önce, bilgisayarınızla birlikte verilen güvenlik bilgilerini okuyun. En iyi güvenlik uygulamaları hakkında ek bilgi için, www.dell.com/regulatory_compliance adresindeki Mevzuat Uyumluluğu Ana Sayfasına bakın.

DİKKAT: Yalnızca yetkili bir servis teknisyeni bilgisayarınızda onarım yapmalıdır. Dell™ tarafından yetkilendirilmemiş servislerden kaynaklanan zararlar garantinizin kapsamında değildir.

DİKKAT: Elektrostatik boşalımı önlemek için, bir bilek topraklama kayışı kullanarak ya da boyanmamış metal yüzeylere (bilgisayarınız üzerinde bulunan konektör gibi) sık sık dokunarak kendinizi topraklayın.

DİKKAT: Sistem kartının hasar görmesini önlemek için, bilgisayarın içinde çalışmaya başlamadan önce ana pili (bkz. [Pili Çıkarma](#)) çıkarın.

Pil Mandalı Aksamını Çıkarma

- [Başlamadan Önce](#) kısımdaki yordamları izleyin.
- Subwoofer aksamını çıkarın (bkz. [Subwoofer Aksamını Çıkarma](#)).
- Bilgisayar tabanından pil mandalı aksamını yerinde tutan üç vidayı çıkarın.
- Küçük bir tornavida kullanarak, pil mandalı aksamı üzerindeki mandal yayını çıkarın.
- Pil mandalı aksamını kaldırarak bilgisayarın tabanından çıkarın.

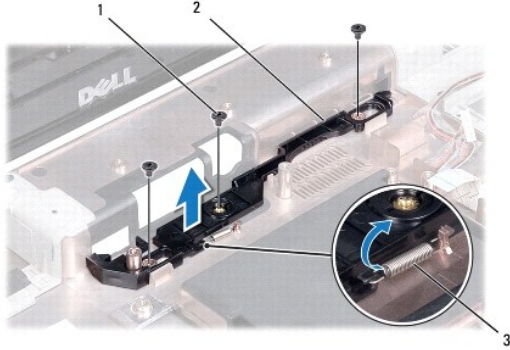

1	vidalar (3)	2	pil mandalı aksamı
3	mandal yayı		

Pil Mandalı Aksamını Yerine Takma

- [Başlamadan Önce](#) kısımdaki yordamları izleyin.
- Pil mandalı aksamını bilgisayar tabanına yerleştirin.
- Küçük bir tornavida kullanarak, mandal yayını bilgisayar tabanındaki kancaya yerleştirin.
- Pil mandalı aksamını bilgisayar tabanına sabitleyen üç vidayı yerine takın.
- Subwoofer aksamını yerine takın (bkz. [Subwoofer Aksamını Yerine Takma](#)).

[İçerik Sayfasına Dön](#)

[İçerik Sayfasına Dön](#)

Başlamadan Önce

Dell Studio™ 1745/1747 Servis El Kitabı

- [Önerilen Araçlar](#)
- [Bilgisayarı Kapatma](#)
- [Bilgisayarınızın İçinde Çalışmaya Başlamadan Önce](#)

Bu kılavuzda bilgisayarınızdaki bileşenlerin takılması ya da çıkarılması için prosedürler anlatılmaktadır. Aksi belirtilmedikçe, her yordamda aşağıdaki şartların geçerli olduğu varsayılır:

1. [Bilgisayarı Kapatma](#) ve [Bilgisayarınızın İçinde Çalışmaya Başlamadan Önce](#) bölümlerindeki adımları gerçekleştirdiğiniz.
1. Bilgisayarınızla birlikte verilen güvenlik bilgilerini okuduğunuz.
1. Bir bileşen, çıkarma yordamı tersten uygulanarak değiştirilebilir veya (ayrı olarak satın alınmışsa) takılabilir.

Önerilen Araçlar

Bu belgedeki yordamlar için aşağıdaki araçlar gerekir:



1. Küçük düz uçlu tornavida
1. Phillips tornavida
1. Plastik çubuk
1. BIOS yükseltme CD'si veya BIOS yürütülebilir güncelleştirme programı support.dell.com adresindeki Dell Destek web sitesinde mevcuttur

Bilgisayarı Kapatma

⚠ DİKKAT: Veri kaybını önlemek için, bilgisayarınızı kapatmadan önce açık dosyaları kaydedip kapatın ve açık programlardan çıkın.

1. Açık dosyaları kaydedip kapatın ve açık programlardan çıkın.
2. İşletim sistemini kapatın:

Windows® Vista:

Başlat  , ok simgesi  ve ardından **Kapat**'ı tıklayın.

Windows® 7:

Başlat  ve ardından **Kapat**'ı tıklayın.

3. Bilgisayarın kapalı olduğundan emin olun. İşletim sistemini kapattığınızda bilgisayarınız otomatik olarak kapanmadıysa, güç düğmesine basın ve bilgisayar kapanana kadar basılı tutun.

Bilgisayarınızın İçinde Çalışmaya Başlamadan Önce

Bilgisayarınızı olası zararlardan korumak ve kendi kişisel güvenliğinizi sağlamak için aşağıdaki güvenlik yönergelerini kullanın.

- ⚠ **UYARI:** Bilgisayarınızın içinde çalışmadan önce, bilgisayarınızla birlikte verilen güvenlik bilgilerini okuyun. En iyi güvenlik uygulamaları hakkında ek bilgi için, www.dell.com/regulatory_compliance adresindeki Mevzuat Uyumluluğu Ana Sayfasına bakın.
- ⚠ **DİKKAT:** Elektrostatik boşalımı önlemek için, bir bilek topraklama kayışı kullanarak ya da boyanmamış metal yüzeylere (bilgisayarınız üzerinde bulunan konektör gibi) sık sık dokunarak kendinizi topraklayın.
- ⚠ **DİKKAT:** Bileşenleri ve kartları itina ile kullanın. Bileşenlere veya kartların üzerindeki temas noktalarına dokunmayın. Kartları uç kısmından veya metal montaj kenarından tutun. İşlemci gibi bileşenleri pinlerinden değil kenarlarından tutun.
- ⚠ **DİKKAT:** Yalnızca yetkili bir servis teknisyeni bilgisayarınızda onarım yapmalıdır. Dell™ tarafından yetkilendirilmemiş servislerden kaynaklanan zararlar garantinizin kapsamında değildir.
- ⚠ **DİKKAT:** Bir kabloyu çıkartırken kablunun kendisini değil, fişi veya koruyucu halkayı tutarak çekin. Bazı kablolarda kilitleme dilleri vardır; bu tür kabloları çıkartırken, kabloyu çekmeden önce kilitleme dillerini içeriye bastırın. Konektörleri çıkartırken, konektör pinlerinin eğilmesini önlemek için konektörleri düz tutun. Ayrıca bir kabloyu bağlamadan önce, her iki konektörün yönlerinin doğru olduğundan ve doğru hizalandıklarından emin olun.

⚠ DİKKAT: Bilgisayara vermekten kaçınmak için, bilgisayarın içinde çalışmaya başlamadan önce aşağıdaki adımları uygulayın.

1. Bilgisayar kapağının çizilmesini önlemek üzere çalışma yüzeyinin düz ve temiz olmasını sağlayın.
2. Bilgisayarınızı (bkz. [Bilgisayarı Kapatma](#)) ve bağlı tüm aygıtları kapatın.

⚠ DİKKAT: Ağ kablosunu çıkarmak için, önce kabloyu bilgisayarınızdan ve ardından ağ aygıtından çıkarın.

3. Tüm telefon veya ağ kablolarını bilgisayarınızdan çıkarın.
4. Takılı tüm kartları ExpressCard yuvasından veya 8'1 1 arada ortam kartı okuyucusundan basarak çıkarın.
5. Bilgisayarınızı ve tüm bağlı aygıtları elektrik prizlerinden çıkarın.
6. Bağlı tüm aygıtları bilgisayarınızdan çıkarın.

⚠ DİKKAT: Sistem kartının zarar görmesini önlemek için, bilgisayarın içinde çalışmaya başlamadan önce ana pili çıkarın (bkz. [Pili Çıkarma](#)).

7. Pili çıkarın (bkz. [Pili Çıkarma](#)).
8. Bilgisayarın üst kenarını yukarı getirin, ekranı açın ve sistem kartını topraklamak için güç düğmesine basın.

[İçerik Sayfasına Dön](#)

[İçerik Sayfasına Dön](#)

BIOS'u Sıfırlama

Dell Studio™ 1745/1747 Servis El Kitabı

- [BIOS'u CD'den Sıfırlama](#)
- [BIOS'u Sabit Disk Sürücüsünden Sıfırlama](#)

Yeni sistem kartıyla birlikte BIOS güncelleştirme CD'si verildiyse, BIOS'u CD'den sıfırlayın. BIOS güncelleştirme CD'niz yoksa, BIOS'u sabit sürücüden sıfırlayın.

BIOS'u CD'den Sıfırlama

1. AC adaptörünün prize takıldığından ve ana pilin düzgün şekilde takılı olduğundan emin olun.

 **NOT:** BIOS'u sıfırlamak için BIOS güncelleştirme CD'si kullanıyorsanız, CD'yi takmadan önce bilgisayarı CD'den başlayacak şekilde ayarlayın.

2. BIOS güncelleştirme CD'sini takın ve bilgisayarı yeniden başlatın. Ekranda görünen yordamları uygulayın. Bilgisayar önyüklemeye devam eder ve yeni BIOS'u güncelleştir. Sıfırlama güncelleştirmesi tamamlandığında bilgisayar otomatik olarak yeniden başlar.
3. Sistem kurulumu programına girmek için POST işlemi sırasında <F2> tuşuna basın.
4. <Esc> tuşuna basın daha sonra bilgisayar varsayılanlarını sıfırlamak için **Varsayılan Ayarları Yükle** öğesini ve açılan pencerede **Evet** öğesini tıklayın.
5. BIOS güncelleştirme CD'sini sürücüden çıkarın.
6. Yapılandırma değişikliklerini kaydetmek için **Değişiklikleri Kaydederek Çık** öğesini ve açılan pencerede **Evet** öğesini seçin.
7. BIOS güncelleştirmesi tamamlanır ve bilgisayar otomatik olarak yeniden başlatılır.

BIOS'u Sabit Disk Sürücüsünden Sıfırlama

1. AC adaptörünün elektrik prizine bağlandığından, ana pilin uygun şekilde takıldığından ve bir ağ kablosunun takılı olduğundan emin olun.
2. Bilgisayarı açın.
3. support.dell.com adresindeki Dell Destek web sitesine gidin.
4. **Sürücüler & Yüklemeler** → **Model Seç** öğelerini tıklayın.
5. **Ürün Ailenizi Seçin** listesinden ürün tipini seçin.
6. **Ürün Grubunuzu Seçin** listesinden ürününüzün markasını seçin.
7. **Ürün Modelinizi Seçin** listesinden ürününüzün model numarasını seçin.

 **NOT:** Farklı bir model seçtiyseniz ve baştan başlamak istiyorsanız, menünün sağ üst köşesinden **Yeniden Başla** düğmesini tıklayın.

8. **Onayla** düğmesini tıklayın.
9. Ekranda bir sonuç listesi belirir. **BIOS** öğesini Tıklatın.
10. En son BIOS dosyasını yüklemek için **Şimdi Yükle** öğesini tıklayın. **Dosya Yükleme** penceresi açılır.
11. Masaüstündeki dosyayı kaydetmek için **Kaydet** öğesini tıklayın. Dosya masaüstünüze yüklenir.
12. **Yükleme Tamamlandı** penceresi görünürse **Kapat**'ı tıklayın. Dosya simgesi masaüstünüzde görünür ve yüklenen BIOS güncelleştirme dosyasıyla aynı ada sahiptir.
13. Masaüstündeki dosya simgesini çift tıklayın ve ekrandaki yordamları izleyin.

[İçerik Sayfasına Dön](#)

[İçerik Sayfasına Dön](#)

Bluetooth® Kablosuz Teknolojisi Bulunan Dahili Kart

Dell Studio™ 1745/1747 Servis El Kitabı

- [Bluetooth Kartını Çıkarma](#)
- [Bluetooth Kartını Yerine Takma](#)

UYARI: Bilgisayarınızın içinde çalışmadan önce, bilgisayarınızla birlikte verilen güvenlik bilgilerini okuyun. En iyi güvenlik uygulamaları hakkında ek bilgi için, www.dell.com/regulatory_compliance adresindeki Mevzuat Uyumluluğu Ana Sayfasına bakın.

DİKKAT: Yalnızca yetkili bir servis teknisyeni bilgisayarınızda onarım yapmalıdır. Dell™ tarafından yetkilendirilmemiş servislerden kaynaklanan zararlar garantinizin kapsamında değildir.

DİKKAT: Elektrostatik boşalımı önlemek için, bir bilek topraklama kayışı kullanarak ya da boyanmamış metal yüzeylere (bilgisayarınız üzerinde bulunan konnektör gibi) sık sık dokunarak kendinizi topraklayın.

DİKKAT: Sistem kartının hasar görmesini önlemek için, bilgisayarın içinde çalışmaya başlamadan önce ana pili (bkz. [Pili Çıkarma](#)) çıkarın.

Bilgisayarınızla Bluetooth kablosuz teknolojisi olan bir kart sipariş ettiyseniz, kart zaten takılıdır.

Bluetooth Kartını Çıkarma

1. kısımdaki yordamları izleyin [Başlamadan Önce](#).
2. Pili çıkarın (bkz. [Pili Çıkarma](#)).
3. Merkez denetim kapağını çıkarın (bkz. [Merkez Denetim Kapağını Çıkarma](#)).
4. Klavyeyi çıkarın (bkz. [Klavyeyi Çıkarma](#)).
5. Ortam denetim kartını çıkarın (bkz. [Ortam Denetim Kartını Çıkarma](#)).
6. Avuç içi dayanağını çıkarın (bkz. [Avuç İçi Dayanağını Çıkarma](#)).
7. Bluetooth kartını sistem kartına bağlayan vidayı sökün.
8. Sistem kartı konnektöründen ayırmak için Bluetooth kartını kaldırın.

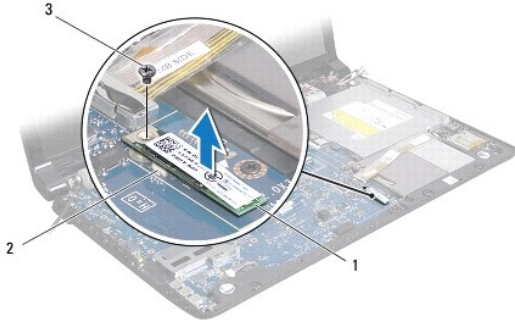

1	Bluetooth kartı	2	sistem kartı konnektörü
3	vida		

Bluetooth Kartını Yerine Takma

1. [Başlamadan Önce](#) kısımdaki yordamları izleyin.
2. Bluetooth kartı üzerindeki konnektörü sistem kartı üzerindeki konnektörle hizalayın ve Bluetooth kartı tam olarak oturana dek basın.
3. Bluetooth kartını sistem kartına bağlayan vidayı takın.

4. Avu i dayanađını yerine takın (bkz. [Avu İi Davanađını Yerine Takma](#)).
 5. Ortam denetim kartını yerine takın (bkz. [Ortam Denetim Kartını Yerine Takma](#)).
 6. Klavyeyi yerine takın (bkz. [Klavyeyi Deđiştirme](#)).
 7. Merkez denetim kapađını yerine takın (bkz. [Merkez Denetim Kapađını Yerine Takma](#)).
 8. Pili yerine takın (bkz. [Pili Yerine Takma](#)).
-

[İerik Sayfasına Dön](#)

[İçerik Sayfasına Dön](#)

Kamera

Dell Studio™ 1745/1747 Servis El Kitabı

- [Kamerayı Çıkarma](#)
- [Kamerayı Değiştirme](#)

UYARI: Bilgisayarınızın içinde çalışmadan önce, bilgisayarınızla birlikte verilen güvenlik bilgilerini okuyun. En iyi güvenlik uygulamaları hakkında ek bilgi için, www.dell.com/regulatory_compliance adresindeki Mevzuat Uyumluluğu Ana Sayfasına bakın.

DİKKAT: Yalnızca yetkili bir servis teknisyeni bilgisayarınızda onarım yapmalıdır. Dell™ tarafından yetkilendirilmemiş servislerden kaynaklanan zararlar garantisizdir.

DİKKAT: Elektrostatik boşalımı önlemek için, bir bilek topraklama kayışı kullanarak ya da boyanmamış metal yüzeylere (bilgisayarınız üzerinde bulunan konektör gibi) sık sık dokunarak kendinizi topraklayın.

DİKKAT: Sistem kartının hasar görmesini önlemek için, bilgisayarın içinde çalışmaya başlamadan önce ana pili (bkz. [Pili Çıkarma](#)) çıkarın.

Kamerayı Çıkarma

1. [Başlamadan Önce](#) kısmındaki yordamları izleyin.
2. Pili çıkarın (bkz. [Pili Çıkarma](#)).
3. Alt kapağı çıkarın (bkz. [Alt Kapağı Çıkarma](#)).
4. Anten kablolarını Mini Kartlardan çıkarın (bkz. [Mini Kartı Çıkarma](#)).
5. Subwoofer aksamı kablosunu sistem kartı üzerindeki subwoofer aksamı kablo konektöründen çıkarın (bkz. [Avuç İçi Dayanağını Çıkarma](#)).
6. Merkez denetim kapağını çıkarın (bkz. [Merkez Denetim Kapağını Çıkarma](#)).
7. Klavyeyi çıkarın (bkz. [Klavyeyi Çıkarma](#)).
8. Ortam denetim kartını çıkarın (bkz. [Ortam Denetim Kartını Çıkarma](#)).
9. Ekran aksamını çıkarın (bkz. [Ekran Aksamını Çıkarma](#)).
10. Ekran panelini çıkarın (bkz. [Ekran Panelini Çıkarma](#)).
11. Kamera modülünü ekran kapağına sabitleyen iki vidayı çıkarın.
12. Kamera modülünü çıkarın.

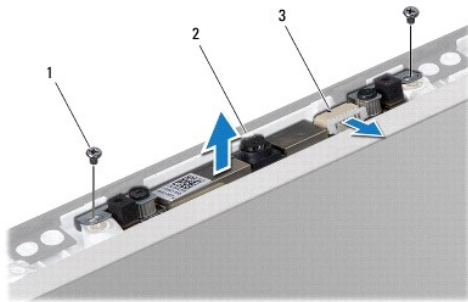

1	vidalar (2)	2	kamera
3	kamera kablosu konektörü		

Kamerayı Değiştirme

1. [Başlamadan Önce](#) kısımdaki yordamları izleyin.
2. Kamera modülündeki vida deliklerini ekran kapağındaki vida delikleri ile hizalayın.
3. Kamera modülünü ekran kapağına sabitleyen iki vidayı yerine takın.
4. Ekran panelini yerine takın (bkz. [Ekran Panelini Yerine Takma](#)).
5. Ekran aksamını yerine takın (bkz. [Ekran Aksamını Yerine Takma](#)).
6. Ortam denetim kartını yerine takın (bkz. [Ortam Denetim Kartını Yerine Takma](#)).
7. Klavyeyi yerine takın (bkz. [Klavyeyi Deđiştirme](#)).
8. Merkez denetim kapağıni yerine takın (bkz. [Merkez Denetim Kapağıni Yerine Takma](#)).
9. Subwoofer aksamı kablosunu sistem kartı üzerindeki subwoofer aksamı kablo konnektörüne takın (bkz. [Avuç İçi Davanağıni Yerine Takma](#)).
10. Anten kablolarını Mini Kartlara takın (bkz. [Mini Kartı Deđiştirme](#)).
11. Alt kapağı yerine takın (bkz. [Alt Kapağı Deđiştirme](#)).
12. Pili yerine takın (bkz. [Pili Yerine Takma](#)).

[İçerik Sayfasına Dön](#)

[İçerik Sayfasına Dön](#)

Ortam Kartı Okuyucu Kartı

Dell Studio™ 1745/1747 Servis El Kitabı

- [Ortam Kartı Okuyucu Kartını Çıkarma](#)
- [Ortam Kartı Okuyucu Kartını Yerine Takma](#)

⚠ UYARI: Bilgisayarınızın içinde çalışmadan önce, bilgisayarınızla birlikte verilen güvenlik bilgilerini okuyun. En iyi güvenlik uygulamaları hakkında ek bilgi için, www.dell.com/regulatory_compliance adresindeki Mevzuat Uyumluluğu Ana Sayfasına bakın.

⚠ DİKKAT: Yalnızca yetkili bir servis teknisyeni bilgisayarınızda onarım yapmalıdır. Dell™ tarafından yetkilendirilmemiş servislerden kaynaklanan zararlar garantinizin kapsamında değildir.

⚠ DİKKAT: Elektrostatik boşalmı önlemek için, bir bilek topraklama kayışı kullanarak ya da boyanmamış metal yüzeylere (bilgisayarınız üzerinde bulunan konnektör gibi) sık sık dokunarak kendinizi topraklayın.

⚠ DİKKAT: Sistem kartının hasar görmesini engellemek için, bilgisayar içinde çalışmadan önce ana pili (bkz. [Pili Çıkarma](#)) çıkarın.

Ortam Kartı Okuyucu Kartını Çıkarma

1. [Başlamadan Önce](#) kısmındaki yordamları izleyin.
2. Takılı tüm kartları ExpressCard yuvasından veya 8'i 1 arada ortam kartı okuyucusundan basarak çıkarın.
3. Pili çıkarın (bkz. [Pili Çıkarma](#)).
4. Merkez denetim kapağını çıkarın (bkz. [Merkez Denetim Kapağını Çıkarma](#)).
5. Klavyeyi çıkarın (bkz. [Klavyeyi Çıkarma](#)).
6. Ortam denetim kartını çıkarın (bkz. [Ortam Denetim Kartını Çıkarma](#)).
7. Avuç içi dayanağını çıkarın (bkz. [Avuç İçi Dayanağını Çıkarma](#)).
8. Ortam kartı okuyucu kartı kablosunu sistem kartındaki konnektörden çıkarın.
9. Ortam kartı okuyucu kartını bilgisayar tabanına sabitleyen vidayı çıkarın.
10. Ortam kartı okuyucu kartını bilgisayarın tabanından kaldırarak çıkarın.

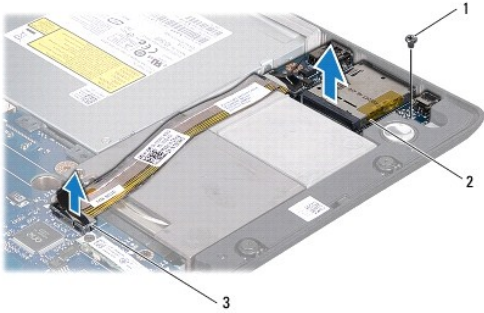

1	vida	2	ortam kartı okuyucu kartı
3	ortam kartı okuyucu kartı kablo konnektörü		

Ortam Kartı Okuyucu Kartını Yerine Takma

1. [Başlamadan Önce](#) kısmındaki yordamları izleyin.
2. Ortam kartı okuyucu kartını bilgisayar tabanına yerleştirin ve ortam kartı okuyucu kartını bilgisayar tabanına sabitleyen vidayı yerine takın.

3. Ortam kartı okuyucu kartı kablosunu sistem kartındaki konnektöre takın.
 4. Avuç içi dayanağını yerine takın (bkz. [Avuç İçi Dayanağını Yerine Takma](#)).
 5. Ortam denetim kartını yerine takın (bkz. [Ortam Denetim Kartını Yerine Takma](#)).
 6. Klavyeyi yerine takın (bkz. [Klavyeyi Deęiřtirme](#)).
 7. Merkez denetim kapađını yerine takın (bkz. [Merkez Denetim Kapađını Yerine Takma](#)).
 8. Pili yerine takın (bkz. [Pili Yerine Takma](#)).
 9. Çıkarılan tüm kartları ExpressCard yuvasına veya 8'i 1 arada ortam kartı okuyucusuna yeniden takın.
-

[İçerik Sayfasına Dön](#)

[İçerik Sayfasına Dön](#)

Merkez Denetim Kapağı

Dell Studio™ 1745/1747 Servis El Kitabı

- [Merkez Denetim Kapağını Çıkarma](#)
- [Merkez Denetim Kapağını Yerine Takma](#)

UYARI: Bilgisayarınızın içinde çalışmadan önce, bilgisayarınızla birlikte verilen güvenlik bilgilerini okuyun. En iyi güvenlik uygulamaları hakkında ek bilgi için, www.dell.com/regulatory_compliance adresindeki Mevzuat Uyumluluğu Ana Sayfasına bakın.

DİKKAT: Yalnızca yetkili bir servis teknisyeni bilgisayarınızda onarım yapmalıdır. Dell™ tarafından yetkilendirilmemiş servislerden kaynaklanan zararlar garantinizin kapsamında değildir.

DİKKAT: Elektrostatik boşalmı önlemek için, bir bilek topraklama kayışı kullanarak ya da boyanmamış metal yüzeylere (bilgisayarınız üzerinde bulunan konektör gibi) sık sık dokunarak kendinizi topraklayın.

DİKKAT: Sistem kartının hasar görmesini önlemek için, bilgisayarın içinde çalışmaya başlamadan önce ana pili (bkz. [Pili Çıkarma](#)) çıkarın.

Merkez Denetim Kapağını Çıkarma

1. [Başlamadan Önce](#) kısımdaki yordamları izleyin.
2. Pili çıkarın (bkz. [Pili Çıkarma](#)).
3. Merkez denetim kapağını bilgisayar tabanına tespit eden vidayı çıkarın.

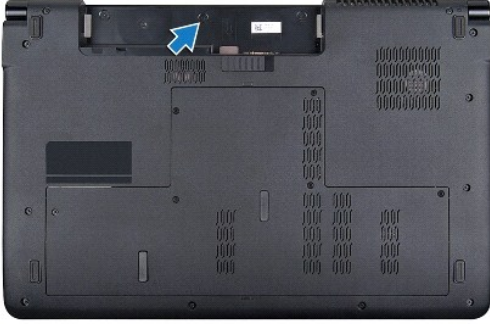

4. Bilgisayarı çevirin ve ekranı açıldığı kadar açın.
5. Merkez denetim kapağını bilgisayarın arkasından başlayarak plastik bir çubukla zorlayın.
6. Merkez denetim kapağını gevşetin.



1	merkez denetim kapağı	2	plastik çubuk
---	-----------------------	---	---------------

Merkez Denetim Kapađını Yerine Takma

1. [Bařlamadan Önce](#) kismındaki yordamları izleyin.
2. Merkez denetim kapađının altındaki tırnakları avuđ iđi **dayanađının** üzerindeki yuvalarla hizalayıp kapađı yerine oturtun.
3. Bilgisayarı çevirin ve **merkez denetim kapađını** bilgisayarın tabanına tespit eden vidayı yerine takın.
4. Pili yerine takın (bkz. [Pili Yerine Takma](#)).

[İçerik Sayfasına Dön](#)

[İçerik Sayfasına Dön](#)

Düğme Pili

Dell Studio™ 1745/1747 Servis El Kitabı

- [Düğme Pili Çıkarma](#)
- [Düğme Pili Yerine Takma](#)

UYARI: Bilgisayarınızın içinde çalışmadan önce, bilgisayarınızla birlikte verilen güvenlik bilgilerini okuyun. En iyi güvenlik uygulamaları hakkında ek bilgi için, www.dell.com/regulatory_compliance adresindeki Mevzuat Uyumluluğu Ana Sayfasına bakın.

DİKKAT: Yalnızca yetkili bir servis teknisyeni bilgisayarınızda onarım yapmalıdır. Dell™ tarafından yetkilendirilmemiş servislerden kaynaklanan zararlar garantinizin kapsamında değildir.

DİKKAT: Elektrostatik boşalımı önlemek için, bir bilek topraklama kayışı kullanarak ya da boyanmamış metal yüzeylere (bilgisayarınız üzerinde bulunan konektör gibi) sık sık dokunarak kendinizi topraklayın.

DİKKAT: Sistem kartının hasar görmesini engellemek için, bilgisayar içinde çalışmadan önce ana pili çıkarın (bkz. [Pili Çıkarma](#)).

Düğme Pili Çıkarma

- [Başlamadan Önce](#) kısımdaki yordamları izleyin.
- Pili çıkarın (bkz. [Pili Çıkarma](#)).
- Alt kapağı çıkarın (bkz. [Alt Kapağı Çıkarma](#)).
- Düğme pil kablosunu, sistem kartı üzerindeki düğme pil kablosu konektöründen çıkarın.
- Plastik çubuk kullanarak, düğme pili bilgisayar tabanından kaldırın.

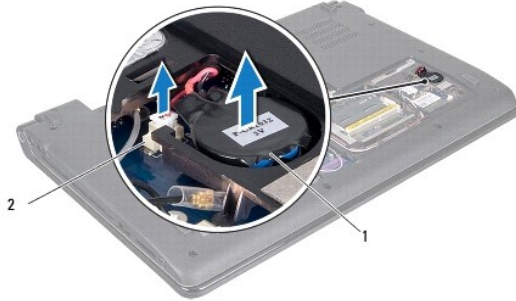

1	düğme pil	2	düğme pil kablo konektörü
---	-----------	---	---------------------------

Düğme Pili Yerine Takma

- [Başlamadan Önce](#) kısımdaki yordamları izleyin.
- Düğme pili bilgisayar tabanına yerleştirin.
- Düğme pil kablosunu, sistem kartı üzerindeki düğme pil kablosu konektörüne takın.
- Alt kapağı yerine takın (bkz. [Alt Kapağı Değiştirme](#)).
- Pili yerine takın (bkz. [Pili Yerine Takma](#)).

[İçerik Sayfasına Dön](#)

[İçerik Sayfasına Dön](#)

İşlemci Modülü

Dell Studio™ 1745/1747 Servis El Kitabı

- [İşlemci Modülünü Çıkarma](#)
- [İşlemci Modülünü Değiştirme](#)

UYARI: Bilgisayarınızın içinde çalışmadan önce, bilgisayarınızla birlikte verilen güvenlik bilgilerini okuyun. En iyi güvenlik uygulamaları hakkında ek bilgi için, www.dell.com/regulatory_compliance adresindeki Mevzuat Uyumluluğu Ana Sayfasına bakın.

DİKKAT: Yalnızca yetkili bir servis teknisyeni bilgisayarınızda onarım yapmalıdır. Dell™ tarafından yetkilendirilmemiş servislerden kaynaklanan zararlar garantinizin kapsamında değildir.

DİKKAT: Elektrostatik boşalımı önlemek için, bir bilek topraklama kayışı kullanarak ya da boyanmamış metal yüzeylere (bilgisayarınız üzerinde bulunan konektör gibi) sık sık dokunarak kendinizi topraklayın.

DİKKAT: İşlemciyi çıkarırken veya yerine takarken ZIF soket kam vidasıyla işlemci arasındaki temasızlığı önlemek için, kam vidasını çevirirken işlemcinin ortasına hafif baskı uygulayın.

DİKKAT: İşlemciye zarar vermektan kaçınmak için kam vidasını döndürürken işlemciye dik olacak şekilde tornavidayı tutun.

DİKKAT: Sistem kartının hasar görmesini önlemek için, bilgisayarın içinde çalışmaya başlamadan önce ana pili (bkz. [Pili Çıkarma](#)) çıkarın.

İşlemci Modülünü Çıkarma

1. [Başlamadan Önce](#) kısmındaki yordamları izleyin.
2. Merkezi işlemci ısı emicisini çıkarın (bkz. [Merkezi İşlemci Isı Emicisini Çıkarma](#)).
3. ZIF soketini gevşetmek için, küçük bir düz uçlu tornavida kullanın ve ZIF soketi kam vidasını saatin tersi yönünde durdurucuya gelinceye kadar döndürün.

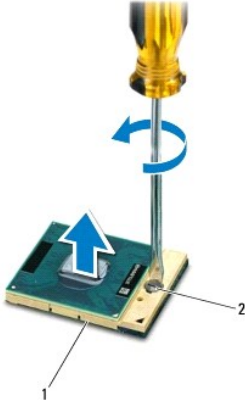

1	ZIF soketi	2	ZIF soketi kam vidası
---	------------	---	-----------------------

DİKKAT: İşlemci için maksimum soğutma sağlamak üzere işlemci termal soğutma aksamının ısı aktarım alanlarına dokunmayın. Cildinizdeki yağlar, ısı yüzeylerinin ısı iletim kapasitesini düşürebilir.

DİKKAT: İşlemci modülünü çıkarmak için modülü doğruca yukarı çekin. İşlemci modülü üzerindeki pimleri eğmemeye dikkat edin.

4. İşlemci modülünü ZIF soketinden kaldırın.

İşlemci Modülünü Değiştirme

 **NOT:** Yeni bir işlemci takıyorsanız, yapıştırılmış bir termal yüzeyi bulunan yeni bir termal soğutma aksamı veya nasıl takılacağını gösteren dokümanla birlikte yeni bir termal yüzey alırsınız.

1. [Başlamadan Önce](#) kısmındaki yordamları izleyin.
2. İşlemci modülünün pin-1 köşesini ZIF soketinin pin-1 köşesi ile hizalayın, sonra işlemci modülünü takın.

 **NOT:** İşlemci modülünün pin-1 köşesinde, ZIF soketinin pin-1 köşesindeki üçgenle hizalanan bir üçgen vardır.

İşlemci modülü uygun şekilde yerleştirildiğinde dört köşenin tümü aynı yükseklikte hizalanır. Modülün bir veya daha fazla köşesi diğerlerinden daha yüksek olursa, modül uygun şekilde yerleştirilemez.

 **DİKKAT:** İşlemciye zarar vermektan kaçınmak için kam vidasını döndürürken tornavidayı işlemciye dik olacak şekilde tutun.

3. Sistem kartına işlemci modülünü takmak için kam vidasını saat yönünde döndürerek ZIF soketini sıkıştırın.
4. Merkezi işlemci ısı emicisini yerine takın (bkz. [Merkezi İşlemci Isı Emicisini Yerine Takma](#)).

[İçerik Sayfasına Dön](#)

[İçerik Sayfasına Dön](#)

İşlemci Isı Emicisi

Dell Studio™ 1745/1747 Servis El Kitabı

- [Merkezi İşlemci Isı Emicisi](#)
- [Grafik İşlemci Isı Emicisi](#)

- ⚠ **UYARI:** Bilgisayarınızın içinde çalışmadan önce, bilgisayarınızla birlikte verilen güvenlik bilgilerini okuyun. En iyi güvenlik uygulamaları hakkında ek bilgi için, www.dell.com/regulatory_compliance adresindeki **Mevzuat Uyumluluğu Ana Sayfasına** bakın.
- ⚠ **UYARI:** İşlemci ısı emicisini sıcakken bilgisayardan çıkarırsanız, metal yuvasına dokunmayın.
- ⚠ **DİKKAT:** Yalnızca yetkili bir servis teknisyeni bilgisayarınızda onarım yapmalıdır. Dell™ tarafından yetkilendirilmemiş servislerden kaynaklanan zararlar garantinizin kapsamında değildir.
- ⚠ **DİKKAT:** Elektrostatik boşalımı önlemek için, bir bilek topraklama kayışı kullanarak ya da boyanmamış metal yüzeylere (bilgisayarınız üzerinde bulunan konektör gibi) sık sık dokunarak kendinizi topraklayın.
- ⚠ **DİKKAT:** Sistem kartının hasar görmesini önlemek için, bilgisayarın içinde çalışmaya başlamadan önce ana pili (bkz. [Pili Çıkarma](#)) çıkarın.

Merkezi İşlemci Isı Emicisi

Merkezi İşlemci Isı Emicisini Çıkarma

1. [Başlamadan Önce](#) bölümündeki yönergeleri uygulayın.
2. Pili çıkarın (bkz. [Pili Çıkarma](#)).
3. [Sistem Kartını Çıkarma](#) bölümündeki [adım 2-adım 20](#) arasındaki yönergeleri uygulayın.
4. Sıralı bir şekilde (işlemci ısı emicisi üzerinde gösterilen), işlemci ısı emicisini sistem kartına sabitleyen dört tutucu vidayı gevşetin.
5. Merkezi işlemci ısı emicisini sistem kartından kaldırın.

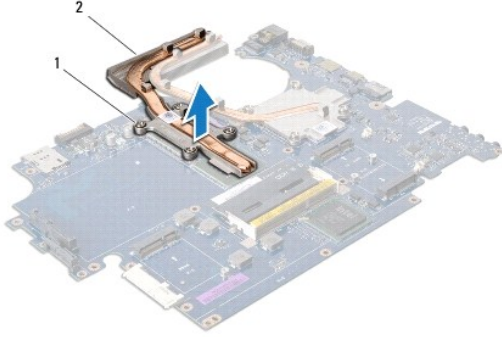

1	tutucu vidalar (4)	2	merkezi işlemci ısı emicisi
---	--------------------	---	-----------------------------

Merkezi İşlemci Isı Emicisini Yerine Takma

⚠ **NOT:** Bu prosedürde, merkezi işlemci ısı emicisinin çıkarılmış ve değiştirilmeye hazır olduğu varsayılmaktadır.

1. [Başlamadan Önce](#) kısımdaki yordamları izleyin.
2. Merkezi işlemci ısı emicisini sistem kartına yerleştirin.
3. Merkezi işlemci ısı emicisi üzerindeki dört tutucu vidayı sistem kartı üzerindeki vida delikleri ile hizalayın ve vidaları sıralı bir şekilde (işlemci ısı emicisi üzerinde gösterilen) sıkın.
4. [Sistem Kartını Yerine Takma](#) bölümündeki [adım 5-adım 21](#) arasındaki yönergeleri uygulayın.

5. Pili yerine takın (bkz. [Pili Yerine Takma](#)).

Grafik İşlemci Isı Emicisi

Grafik İşlemci Isı Emicisini Çıkarma

1. [Başlamadan Önce](#) bölümündeki yönergeleri uygulayın.
2. Pili çıkarın (bkz. [Pili Çıkarma](#)).
3. [Sistem Kartını Çıkarma](#) bölümündeki [adım 2-adım 20](#) arasındaki yönergeleri uygulayın.
4. Sıralı bir şekilde (işlemci ısı emicisi üzerinde gösterilen), işlemci ısı emicisini sistem kartına sabitleyen dört tutucu vidayı gevşetin.
5. Grafik işlemci ısı emicisini sistem kartından kaldırın.

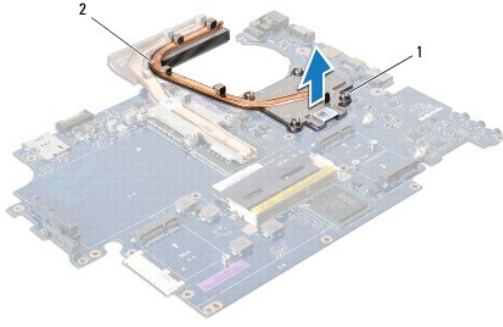

1	vidalar (4)	2	grafik işlemci ısı emicisi
---	-------------	---	----------------------------

Grafik İşlemci Isı Emicisini Yerine Takma

NOT: Bu prosedürde, grafik işlemci ısı emicisinin çıkarılmış ve değiştirilmeye hazır olduğu varsayılmaktadır.

1. [Başlamadan Önce](#) kısmındaki yordamları izleyin.
2. Grafik işlemci ısı emicisini sistem kartına yerleştirin.
3. Grafik işlemci ısı emicisi üzerindeki dört tutucu vidayı sistem kartı üzerindeki vida delikleri ile hizalayın ve vidaları sıralı bir şekilde (işlemci ısı emicisi üzerinde gösterilen) sıkın.
4. [Sistem Kartını Yerine Takma](#) bölümündeki [adım 5-adım 21](#) arasındaki yönergeleri uygulayın.
5. Pili yerine takın (bkz. [Pili Yerine Takma](#)).

[İçerik Sayfasına Dön](#)

[İçerik Sayfasına Dön](#)

Ekran

Dell Studio™ 1745/1747 Servis El Kitabı

- [Ekran Aksamı](#)
- [Ekran Cerçevesi](#)
- [Ekran Paneli](#)
- [Ekran Paneli Kablosu](#)

⚠ UYARI: Bilgisayarınızın içinde çalışmadan önce, bilgisayarınızla birlikte verilen güvenlik bilgilerini okuyun. En iyi güvenlik uygulamaları hakkında ek bilgi için, www.dell.com/regulatory_compliance adresindeki Mevzuat Uyumluluğu Ana Sayfasına bakın.

⚠ DİKKAT: Yalnızca yetkili bir servis teknisyeni bilgisayarınızda onarım yapmalıdır. Dell™ tarafından yetkilendirilmemiş servislerden kaynaklanan zararlar garantinizin kapsamında değildir.

⚠ DİKKAT: Elektrostatik boşalımı önlemek için, bir bilek topraklama kayışı kullanarak ya da boyanmamış metal yüzeylere (bilgisayarınız üzerinde bulunan konektör gibi) sık sık dokunarak kendinizi topraklayın.

⚠ DİKKAT: Sistem kartının zarar görmesini önlemek için, bilgisayarın içinde çalışmaya başlamadan önce ana pili (bkz. [Pili Çıkarma](#)) çıkarın.

Ekran Aksamı

Ekran Aksamını Çıkarma

1. [Başlamadan Önce](#) kısımdaki yordamları izleyin.
2. Pili çıkarın (bkz. [Pili Çıkarma](#)).
3. Alt kapağı çıkarın (bkz. [Alt Kapağı Çıkarma](#)).
4. Anten kablolarını Mini Kartlardan çıkarın (bkz. [Mini Kartı Çıkarma](#)).
5. Subwoofer aksamı kablosunu sistem kartı üzerindeki subwoofer aksamı kablo konektöründen çıkarın (bkz. [Avuç İçi Dayanağını Çıkarma](#)).
6. İki vidayı bilgisayarın tabanından çıkarın.

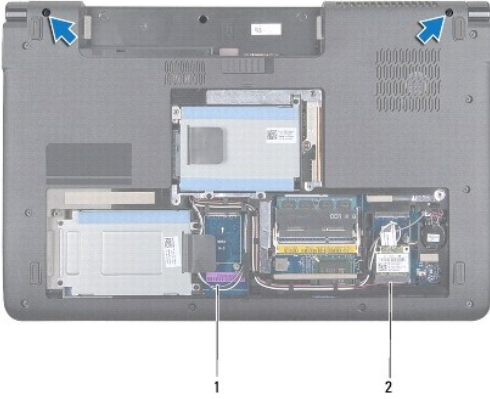

1	anten kabloları	2	subwoofer aksamı kablosu
---	-----------------	---	--------------------------

7. Merkez denetim kapağını çıkarın (bkz. [Merkez Denetim Kapağını Çıkarma](#)).
8. Klavyeyi çıkarın (bkz. [Klavyeyi Çıkarma](#)).
9. Ortam denetim kartını çıkarın (bkz. [Ortam Denetim Kartını Çıkarma](#)).
10. Ekran kablosunu bilgisayar tabanına sabitleyen vidayı çıkarın.

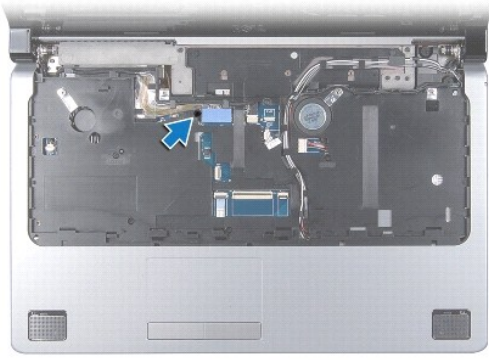

11. Ekran kablosunu, kamera kablosunu ve güç düğmesi kablosunu ilgili sistem kartı konnektörlerinden çıkarın.
12. Anten kablosu ve subwoofer kablosunun yönlendirmesini not edin ve kabloları yönlendirme kılavuzlarından dikkatlice çıkararak, bunları yuvanın içine bırakın.
13. Ekran kablosu, güç düğmesi kablosu ve kamera kablosunun yönlendirmesini not edin ve kabloları yönlendirme kılavuzlarından dikkatlice çıkarın.
14. Ekran aksamını bilgisayarın tabanına sabitleyen dört vidayı (her iki yanında iki adet) çıkarın.
15. Ekran aksamını kaldırarak bilgisayarın tabanından çıkarın.



1	ekran aksamı	2	vidalar (4)
3	güç düğmesi kablo konnektörü	4	kamera kablosu konnektörü
5	ekran kablo konnektörü		

Ekran Aksamını Yerine Takma

1. [Başlamadan Önce](#) kısmındaki yordamları izleyin.
2. Ekran aksamını yerine yerleştirin ve bunu bilgisayar tabanına sabitleyen dört vidayı (her iki yanda iki adet) takın.
3. Anten kabloları ile subwoofer kablosunu yuva ve yönlendirme kılavuzları üzerinden yönlendirin.
4. Ekran kablosu, güç düğmesi kablosu ve kamera kablosunu yönlendirme kılavuzları üzerinden yönlendirin.

- Ekran kablosunu, kamera kablosunu ve güç düğmesi kablosunu ilgili sistem kartı konnektörlerine takın.
- Ekran kablosunu bilgisayar tabanına sabitleyen vidayı takın.
- Ortam denetim kartını yerine takın (bkz. [Ortam Denetim Kartını Yerine Takma](#)).
- Klavyeyi yerine takın (bkz. [Klavyeyi Değiştirme](#)).
- Merkez denetim kapağını yerine takın (bkz. [Merkez Denetim Kapağını Yerine Takma](#)).
- Bilgisayarın arka tarafındaki iki vidayı yerine takın.
- Subwoofer aksamı kablosunu sistem kartı üzerindeki subwoofer aksamı kablo konnektörüne takın.
- Anten kablolarını Mini Kartlara takın (bkz. [Mini Kartı Değiştirme](#)).
- Alt kapağı yerine takın (bkz. [Alt Kapağı Değiştirme](#)).
- Pili yerine takın (bkz. [Pili Yerine Takma](#)).

Ekran Çerçevesi

Ekran Çerçevesini Çıkarma

⚠ **DİKKAT:** Ekran çerçevesi son derece hassastır. Çerçevenin hasar görmesini önlemek için çıkarırken dikkatli olun.

- [Başlamadan Önce](#) kısmındaki yordamları izleyin.
- Ekran aksamını çıkarın (bkz. [Ekran Aksamını Çıkarma](#)).
- Parmak uçlarınızı kullanarak ekran çerçevesinin iç kenarını dikkatlice kaldırın.
- Ekran çerçevesini çıkarın.



1	ekran çerçevesi
---	-----------------

Ekran Çerçevesini Yerine Takma

- [Başlamadan Önce](#) kısmındaki yordamları izleyin.
- Ekran çerçevesini ekran paneline hizalayın ve yavaşça yerine oturtun.
- Ekran aksamını yerine takın (bkz. [Ekran Aksamını Yerine Takma](#)).

Ekran Paneli

Ekran Panelini Çıkarma

1. [Başlamadan Önce](#) kısmındaki yordamları izleyin.
2. Ekran aksamını çıkarın (bkz. [Ekran Aksamını Çıkarma](#)).
3. Ekran çerçevesini çıkarın (bkz. [Ekran Çerçevesini Çıkarma](#)).
4. Ekran panelini ekran kapağına tespit eden sekiz vidayı çıkarın.

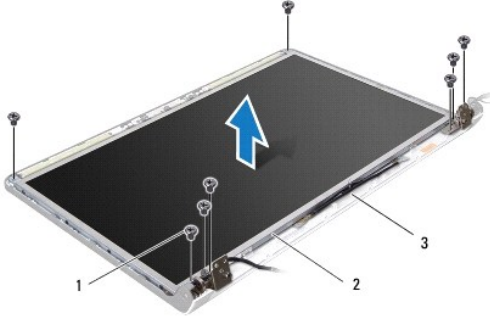

1	vidalar (8)	2	ekran paneli
3	ekran kapağı		

5. Anten kabloları, güç düğmesi kablosu ve ekran kablosunu, menteşe mandallarından ayırın.
6. Kamera kablosunu kamera kartındaki konnektörden çıkarın (bkz. [Kamerayı Çıkarma](#)).
7. Ekran panelini ekran kapağından dışarıya doğru kaldırın.
8. Ekran paneli bileziklerini ekran paneline sabitleyen sekiz vidayı (her yanda dört tane) çıkarın.

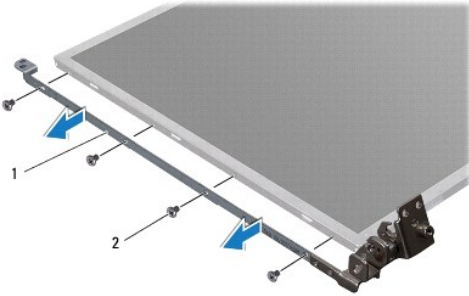

1	ekran paneli dirsekleri (2)	2	vidalar (8)
---	-----------------------------	---	-------------

Ekran Panelini Yerine Takma

1. [Başlamadan Önce](#) kısmındaki yordamları izleyin.
2. Ekran paneli bileziklerini ekran paneline sabitleyen sekiz vidayı (her yanda dört tane) yerine takın.
3. Kamera kablosunu kamera kartındaki konnektöre takın (bkz. [Kamerayı Değiştirme](#)).

- Ekran panelindeki vida deliklerini ekran kapađı üzerindeki deliklerle hizalayın.
- Ekran panelini ekran kapađına tespit eden sekiz vidayı yerine takın.
- Anten kabloları, güç düđmesi kablosu ve ekran kablosunu, menteşe mandallarının içinden yönlendirin.
- Ekran çerçevesini yerine takın (bkz. [Ekran Çerçevesini Yerine Takma](#)).
- Ekran aksamını yerine takın (bkz. [Ekran Aksamını Yerine Takma](#)).

Ekran Paneli Kablosu

Ekran Paneli Kablosunu Çıkarma

- [Başlamadan Önce](#) bölümündeki yönergeleri uygulayın.
- Ekran aksamını çıkarın (bkz. [Ekran Aksamını Çıkarma](#)).
- Ekran çerçevesini çıkarın (bkz. [Ekran Çerçevesini Çıkarma](#)).
- Ekran panelini çıkarın (bkz. [Ekran Panelini Çıkarma](#)).
- Ekran panelini çevirin ve temiz bir zemine koyun.
- Ekran kablosunu ekran kartı konnektörüne sabitleyen bandı kaldırın ve ekran kablosunu ayırın.

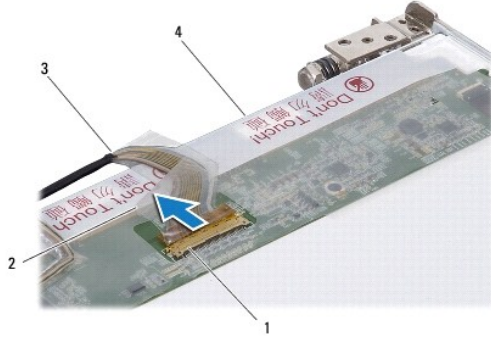

1	ekran kartı konnektörü	2	bant
3	ekran kablosu	4	ekran panelinin arkası

Ekran Paneli Kablosunu Yerine Takma

- [Başlamadan Önce](#) kısmındaki yordamları izleyin.
- Ekran kablosunu ekran kartı konnektörüne bağlayın ve bir bantla sabitleyin.
- Ekran panelini yerine takın (bkz. [Ekran Panelini Yerine Takma](#)).
- Ekran çerçevesini yerine takın (bkz. [Ekran Çerçevesini Yerine Takma](#)).
- Ekran aksamını yerine takın (bkz. [Ekran Aksamını Yerine Takma](#)).

[İçerik Sayfasına Dön](#)

Termal Fan

Dell Studio™ 1745/1747 Servis El Kitabı

- [Termal Fanı Çıkarma](#)
- [Termal Fanı Yerine Takma](#)

UYARI: Bilgisayarınızın içinde çalışmadan önce, bilgisayarınızla birlikte verilen güvenlik bilgilerini okuyun. En iyi güvenlik uygulamaları hakkında ek bilgi için, www.dell.com/regulatory_compliance adresindeki Mevzuat Uyumluluğu Ana Sayfasına bakın.

DİKKAT: Yalnızca yetkili bir servis teknisyeni bilgisayarınızda onarım yapmalıdır. Dell™ tarafından yetkilendirilmemiş servislerden kaynaklanan zararlar garantinizin kapsamında değildir.

DİKKAT: Elektrostatik boşalımı önlemek için, bir bilek topraklama kayışı kullanarak ya da boyanmamış metal yüzeylere (bilgisayarınız üzerinde bulunan konnektör gibi) sık sık dokunarak kendinizi topraklayın.

DİKKAT: Sistem kartının hasar görmesini önlemek için, bilgisayarın içinde çalışmaya başlamadan önce ana pili (bkz. [Pili Çıkarma](#)) çıkarın.

Termal Fanı Çıkarma

1. kısımdaki yordamları izleyin [Başlamadan Önce](#).
2. Pili çıkarın (bkz. [Pili Çıkarma](#)).
3. Merkez denetim kapağını çıkarın (bkz. [Merkez Denetim Kapağını Çıkarma](#)).
4. Klavyeyi çıkarın (bkz. [Klavyeyi Çıkarma](#)).
5. Ortam denetim kartını çıkarın (bkz. [Ortam Denetim Kartını Çıkarma](#)).
6. Avuç içi dayanağını çıkarın (bkz. [Avuç İçi Dayanağını Çıkarma](#)).
7. Termal fan kablosunu, sistem kartı üzerindeki termal fan kablo konnektöründen çıkarın.
8. Termal fanı bilgisayar tabanına sabitleyen iki vidayı çıkarın.
9. Termal fanı kablosuyla birlikte kaldırarak bilgisayar tabanından kaldırın.

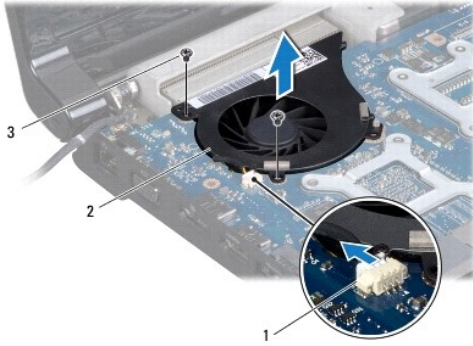

1	termal fan kablosu konnektörü	2	termal fan
3	vidalar (2)		

Termal Fanı Yerine Takma

1. [Başlamadan Önce](#) kısmındaki yordamları izleyin.
2. Termal fanı bilgisayar tabanına yerleştirip termal fanı buraya sabitleyen iki vidayı yerine takın.

3. Termal fan kablosunu, sistem kartı üzerindeki termal fan kablo konektörüne takın.
4. Avuç içi dayanađını yerine takın (bkz. [Avuç İçi Dayanađını Yerine Takma](#)).
5. Ortam denetim kartını yerine takın (bkz. [Ortam Denetim Kartını Yerine Takma](#)).
6. Klavyeyi yerine takın (bkz. [Klavyeyi Deđiřtirme](#)).
7. Merkez denetim kapađını yerine takın (bkz. [Merkez Denetim Kapađını Yerine Takma](#)).
8. Pili yerine takın (bkz. [Pili Yerine Takma](#)).

[İçerik Sayfasına Dön](#)

Sabit Sürücü(ler)

Dell Studio™ 1745/1747 Servis El Kitabı

- [Sabit Sürücülerini Çıkarma](#)
- [Sabit Sürücülerini Değiştirme](#)

- ⚠ UYARI:** Bilgisayarınızın içinde çalışmadan önce, bilgisayarınızla birlikte verilen güvenlik bilgilerini okuyun. En iyi güvenlik uygulamaları hakkında ek bilgi için, www.dell.com/regulatory_compliance adresindeki Mevzuat Uyumluluğu Ana Sayfasına bakın.
- ⚠ UYARI:** Sabit sürücüyü bilgisayardan sürücü ısınmış haldeyken çıkarırsanız, sabit sürücünün metal yuvasına dokunmayın.
- ⚠ DİKKAT:** Yalnızca yetkili bir servis teknisyeni bilgisayarınızda onarım yapmalıdır. Dell™ tarafından yetkilendirilmemiş servislerden kaynaklanan zararlar garantinizin kapsamında değildir.
- ⚠ DİKKAT:** Veri kaybını önlemek için, sabit sürücüyü çıkarmadan önce bilgisayarınızı kapatın (bkz. [Bilgisayarı Kapatma](#)). Sabit sürücüyü bilgisayar açırken veya Uyku modundayken çıkarmayın.
- ⚠ DİKKAT:** Elektrostatik boşalımı önlemek için, bir bilek topraklama kayışı kullanarak ya da boyanmamış metal yüzeylere (bilgisayarınız üzerinde bulunan konektör gibi) sık sık dokunarak kendinizi topraklayın.
- ⚠ DİKKAT:** Sabit sürücüler aşırı derecede naziktir. Sabit sürücüyü çok dikkatli tutun.
- ⚠ DİKKAT:** Sistem kartının hasar görmesini önlemek için, bilgisayarın içinde çalışmaya başlamadan önce ana pili (bkz. [Pili Çıkarma](#)) çıkarın.
- ⚠ NOT:** Dell, kendi üretimi dışındaki sabit sürücüler için uygunluk garantisi vermez veya destek sağlamaz.
- ⚠ NOT:** Dell tarafından üretilmemiş bir sabit sürücü takıyorsanız, yeni sabit sürüçüye bir işletim sistemi, sürücüler ve yardımcı programlar yüklemeniz gerekecektir (bkz. [Dell Teknoloji Kılavuzu](#)).

Sabit Sürücülerini Çıkarma

1. [Başlamadan Önce](#) kısmındaki yordamları izleyin.
2. Pili çıkarın (bkz. [Pili Çıkarma](#)).
3. Alt kapağı çıkarın (bkz. [Alt Kapağı Çıkarma](#)).

⚠ DİKKAT: Sabit sürücü bilgisayarın içinde değilken, koruyucu antistatik ambalaj içinde saklayın (bilgisayarınızla birlikte verilen güvenlik yönergelerindeki "Elektrostatik Boşalıma Karşı Koruma" bölümüne bakın).

4. Sabit sürücülerini bilgisayar tabanından çıkarın.
 - 1 Sabit sürücü 1:
 - o Sabit sürücü aksamını bilgisayar tabanına sabitleyen dört vidayı çıkarın.
 - o Çekme tırnağını kullanarak, sabit sürücü aksamının sistem kartı üzerinde bulunan konektörden çıkarmak için sabit sürücüyü sola kaydırın.
 - o Sabit sürücü aksamını bilgisayar tabanından kaldırın.

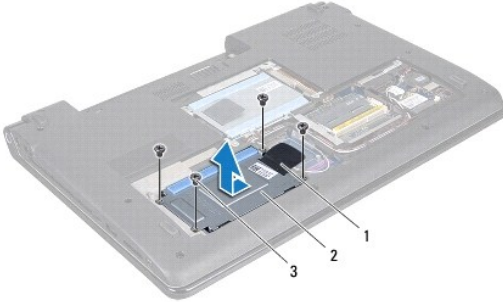

1	çekme tırnağı	2	sabit sürücü aksamı
3	vidalar (4)		

- o Sabit sürücüyü, sabit sürücü kafesine sabitleyen dört vidayı yerinden çıkarın.



1	sabit sürücü	2	vidalar (4)
3	sabit sürücü kafesi		

1 Sabit sürücü 2:

- o Sabit sürücü aksamını bilgisayar tabanına sabitleyen üç vidayı çıkarın.
- o Çekme tırnağını kullanarak, sabit sürücüyü sistem kartı üzerinde bulunan konnektörden çıkarmak için sabit sürücüyü kaldırın.
- o Sabit sürücü aksamını bilgisayar tabanından kaldırın.

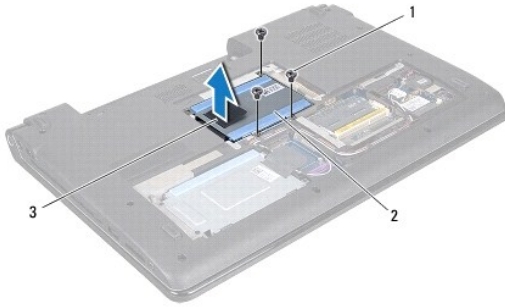

1	vidalar (3)	2	sabit sürücü aksamı
3	çekme tırnağı		

- o Sabit sürücüyü, sabit sürücü kafesine sabitleyen dört vidayı yerinden çıkarın.



1	sabit sürücü	2	vidalar (4)
3	sabit sürücü kafesi		

- o Aracıyı çekerek sabit sürücüden çıkarın.



1	sabit sürücü	2	aracı
---	--------------	---	-------

5. Sabit sürücüyü kaldırarak sabit sürücü kafesinden çıkarın.

Sabit Sürücüleri Değişirme

1. [Başlamadan Önce](#) kısmındaki yordamları izleyin.
2. Yeni sürücüyü ambalajından çıkarın.
Sabit sürücüyü saklamak veya nakletmek için orijinal ambalajını saklayın.
3. Sabit sürücüleri aksamını bilgisayar tabanına yerleştirin.
 - 1 Sabit sürücü 1:
 - o Sabit sürücüyü, sabit sürücü kafesine sabitleyen dört vidayı yerine takın.
 - o Sabit sürücü aksamını sabit sürücü bölmesine yerleştirin.
 - o Sabit sürücü aksamını sistem kartı konnektörüne takmak için, çekme tırnağını kullanarak bunu kaydırın.
 - o Sabit sürücü aksamını bilgisayar tabanına sabitleyen iki vidayı yerine takın.
 - 1 Sabit sürücü 2:

⚠ DİKKAT: Sürücüyü yerine kaydırmak için sıkı ve eşit bir basınç uygulayın. Aşırı güç kullanırsanız, konnektöre zarar verebilirsiniz.

- o Aracıyı sabit sürücüye takın.
 - o Sabit sürücüyü, sabit sürücü kafesine sabitleyen dört vidayı yerine takın.
 - o Sabit sürücü aksamını sabit sürücü bölmesine yerleştirin.
 - o Sabit sürücü üzerindeki konnektörü sistem kartı üzerindeki konnektörle hizalayın ve sabit sürücü tam olarak oturana dek basın.
 - o Sabit sürücü aksamını bilgisayar tabanına sabitleyen üç vidayı yerine takın.
4. Alt kapağı yerine takın (bkz. [Alt Kapağı Değişirme](#)).

⚠ DİKKAT: Bilgisayarı çalıştırmadan önce tüm vidaları yerine takın ve bilgisayarın içine kaçmış vida kalmadığından emin olun. İçeride vida unutulması bilgisayara zarar verebilir.

5. Pili yerine takın (bkz. [Pili Yerine Takma](#)).
6. Gerekirse bilgisayarınızın işletim sistemini yükleyin. *Kurulum Kılavuzu* içindeki "İşletim Sisteminizi Geri Yükleme" bölümüne bakın.
7. Gerekliği biçimde, bilgisayarınızın sürücülerini ve yardımcı programlarını yükleyin. Daha fazla bilgi için bkz. *Dell Teknoloji Kılavuzu*.

[İçerik Sayfasına Dön](#)

[İçerik Sayfasına Dön](#)

Klavye

Dell Studio™ 1745/1747 Servis El Kitabı

- [Klavyeyi Çıkarma](#)
- [Klavyeyi Değiştirme](#)

UYARI: Bilgisayarınızın içinde çalışmadan önce, bilgisayarınızla birlikte verilen güvenlik bilgilerini okuyun. En iyi güvenlik uygulamaları hakkında ek bilgi için, www.dell.com/regulatory_compliance adresindeki Mevzuat Uyumluluğu Ana Sayfasına bakın.

DİKKAT: Yalnızca yetkili bir servis teknisyeni bilgisayarınızda onarım yapmalıdır. Dell™ tarafından yetkilendirilmemiş servislerden kaynaklanan zararlar garantinizin kapsamında değildir.

DİKKAT: Elektrostatik boşalımı önlemek için, bir bilek topraklama kayışı kullanarak ya da boyanmamış metal yüzeylere (bilgisayarınız üzerinde bulunan konnektör gibi) sık sık dokunarak kendinizi topraklayın.

DİKKAT: Sistem kartının hasar görmesini engellemek için, bilgisayar içinde çalışmadan önce ana pili çıkarın (bkz. [Pili Çıkarma](#)).

Klavyeyi Çıkarma

1. [Başlamadan Önce](#) kısmındaki yordamları izleyin.
2. Pili çıkarın (bkz. [Pili Çıkarma](#)).
3. Merkez denetim kapağını çıkarın (bkz. [Merkez Denetim Kapağını Çıkarma](#)).
4. Klavyeyi avuç içi dayanağına sabitleyen dört vidayı çıkarın.

DİKKAT: Klavyenin üzerindeki tuş başlıkları naziktir, kolayca yerinden çıkar ve değiştirmesi zaman alır. Klavyeyi çıkarırken ve kullanırken dikkatli olun.

DİKKAT: Klavyeyi çıkarırken ve tutarken dikkatli olun. Bunu yapmazsanız, ekran paneli çizilebilir.

5. Klavyeyi avuç içi dayanağından kurtulana kadar yukarı doğru hareket ettirin.
6. Klavyeyi sertçe çekmeden ters çevirin ve avuç içi dayanağı üzerine yerleştirin.
7. Klavye kablosunu sistem kartı konnektörüne sabitleyen konnektör mandalını kaldırın ve kabloyu çıkarın.
8. Arkadan aydınlatmalı klavye kablosunu sistem kartı konnektörüne sabitleyen konnektör mandalını kaldırın ve kabloyu çıkarın.
9. Klavyeyi kaldırıp bilgisayardan çıkarın.

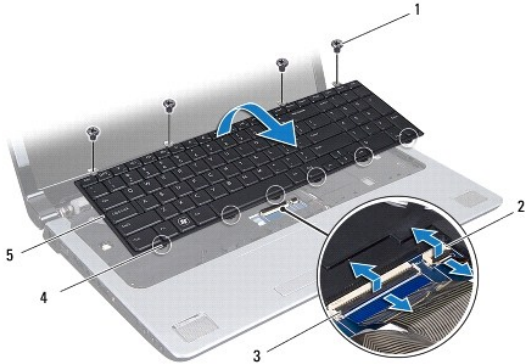

1	vidalar (4)	2	arkadan aydınlatmalı klavye kablosu konnektörü
3	klavye kablosu konnektörü	4	klavye tırnakları (6)
5	klavye		

Klavyeyi Deęiřtirme

1. [Bařlamadan Önce](#) kismındaki yordamları izleyin.
2. Klavye kablosunu sistem kartı üzerindeki konnektörünün içine doęru kaydırın. Kabloyu sistem kartı konnektörüne sabitlemek için konnektör mandalını bastırın.
3. Arkadan aydınlatmalı klavye kablosunu sistem kartı üzerindeki konnektörünün içine doęru kaydırın. Kabloyu sistem kartı konnektörüne sabitlemek için konnektör mandalını bastırın.
4. Klavyenin üzerindeki altı tırnaęı avuç içi dayanaęındaki yuvalarla hizalayın.
5. Klavyeyi avuç içi dayanaęına yerleřtirin.
6. Klavyeyi avuç içi dayanaęına sabitleyen dört vidayı yerine takın.
7. Merkez denetim kapaęını yerine takın (bkz. [Merkez Denetim Kapaęını Yerine Takma](#)).
8. Pili yerine takın (bkz. [Pili Yerine Takma](#)).

[İçerik Sayfasına Dön](#)

[İçerik Sayfasına Dön](#)

Ortam Denetim Kartı

Dell Studio™ 1745/1747 Servis El Kitabı

- [Ortam Denetim Kartını Çıkarma](#)
- [Ortam Denetim Kartını Yerine Takma](#)

⚠ UYARI: Bilgisayarınızın içinde çalışmadan önce, bilgisayarınızla birlikte verilen güvenlik bilgilerini okuyun. En iyi güvenlik uygulamaları hakkında ek bilgi için, www.dell.com/regulatory_compliance adresindeki Mevzuat Uyumluluğu Ana Sayfasına bakın.

⚠ DİKKAT: Yalnızca yetkili bir servis teknisyeni bilgisayarınızda onarım yapmalıdır. Dell™ tarafından yetkilendirilmemiş servislerden kaynaklanan zararlar garantinizin kapsamında değildir.

⚠ DİKKAT: Elektrostatik boşalımı önlemek için, bir bilek topraklama kayışı kullanarak ya da boyanmamış metal yüzeylere (bilgisayarınız üzerinde bulunan konnektör gibi) sık sık dokunarak kendinizi topraklayın.

⚠ DİKKAT: Sistem kartının hasar görmesini engellemek için, bilgisayar içinde çalışmadan önce ana pili çıkarın (bkz. [Pili Çıkarma](#)).

Ortam Denetim Kartını Çıkarma

1. [Başlamadan Önce](#) kısmındaki yordamları izleyin.
2. Pili çıkarın (bkz. [Pili Çıkarma](#)).
3. Merkez denetim kapağını çıkarın (bkz. [Merkez Denetim Kapağını Çıkarma](#)).
4. Klavyeyi çıkarın (bkz. [Klavyeyi Çıkarma](#)).
5. Ortam denetim kartını bilgisayarın tabanına sabitleyen üç vidayı çıkarın.
6. Ortam denetim kartı kablosunu, sistem kartındaki ortam denetim kartı kablo konnektöründen serbest bırakmak için konnektör mandalını kaldırın.
7. Ortam denetim kartını kaldırarak bilgisayar tabanından çıkarın.

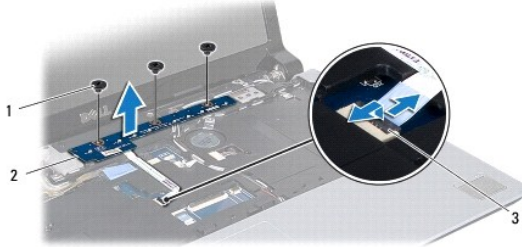

1	vidalar (3)	2	ortam denetim kartı
3	ortam denetim kartı kablo konnektörü		

Ortam Denetim Kartını Yerine Takma

1. [Başlamadan Önce](#) kısmındaki yordamları izleyin.
2. Ortam denetim kartındaki vida deliklerini bilgisayar tabanındaki deliklerle hizalayın.
3. Ortam denetim kartını bilgisayarın tabanına sabitleyen üç vidayı yerine takın.
4. Ortam denetim kartı kablosunu sistem kartı üzerinde bulunan ortam denetim kartı kablo konnektörüne kaydırın ve kabloyu konnektöre sabitlemek için konnektör mandalına bastırın.
5. Klavyeyi yerine takın (bkz. [Klavyeyi Değiştirme](#)).

6. Merkez denetim kapađını yerine takın (bkz. [Merkez Denetim Kapađını Yerine Takma](#)).

7. Pili yerine takın (bkz. [Pili Yerine Takma](#)).

[İçerik Sayfasına Dön](#)

[İçerik Sayfasına Dön](#)

Bellek Modülü(leri)

Dell Studio™ 1745/1747 Servis El Kitabı

- [Bellek Modüllerini Çıkarma](#)
- [Bellek Modüllerini Yerine Takma](#)

UYARI: Bilgisayarınızın içinde çalışmadan önce, bilgisayarınızla birlikte verilen güvenlik bilgilerini okuyun. En iyi güvenlik uygulamaları hakkında ek bilgi için, www.dell.com/regulatory_compliance adresindeki Mevzuat Uyumluluğu Ana Sayfasına bakın.

DİKKAT: Yalnızca yetkili bir servis teknisyeni bilgisayarınızda onarım yapmalıdır. Dell™ tarafından yetkilendirilmemiş servislerden kaynaklanan zararlar garantinizin kapsamında değildir.

DİKKAT: Elektrostatik boşalımı önlemek için, bir bilek topraklama kayışı kullanarak ya da boyanmamış metal yüzeylere (bilgisayarınız üzerinde bulunan konektör gibi) sık sık dokunarak kendinizi topraklayın.

DİKKAT: Sistem kartının hasar görmesini önlemek için, bilgisayarın içinde çalışmaya başlamadan önce ana pili (bkz. [Pili Çıkarma](#)) çıkarın.

Sistem kartınıza bellek modülleri takarak bilgisayarınızın belleğini artırabilirsiniz. Bilgisayarınızın desteklediği bellek türü hakkında bilgi için *Kurulum Kılavuzu* kitapçığınızda "Özellikler" bölümüne bakın.

NOT: Dell™'den satın alınan bellek modülleri bilgisayar garantinizin kapsamındadır.

Bilgisayarınızda kullanıcı tarafından erişilebilir iki SODIMM soketi, bilgisayarın altından erişilebilir DDR III A ve DDR III B bulunmaktadır.

Bellek Modüllerini Çıkarma

1. [Başlamadan Önce](#) kısmındaki yordamları izleyin.
2. Pili çıkarın (bkz. [Pili Çıkarma](#)).
3. Alt kapağı çıkarın (bkz. [Alt Kapağı Çıkarma](#)).

DİKKAT: Bellek modülü konektörünün hasar görmesini önlemek için, bellek modülü emniyet klipslerini açarken araç kullanmayın.

4. Parmak uçlarınızı kullanarak, bellek modülü konektörünün her iki ucundaki emniyet klipslerini modül çıkana kadar dikkatlice ayırın.
5. Bellek modülünü bellek modülü konektöründen çıkarın.

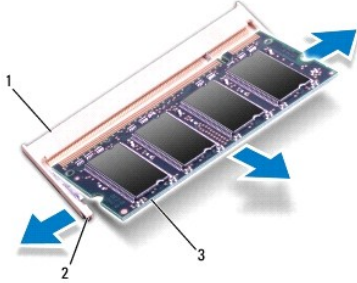

1	bellek modülü konektörü	2	sabitleme klipsleri (2)
3	bellek modülü		

Bellek Modüllerini Yerine Takma

DİKKAT: İki konektöre bellek modülü yüklemek istiyorsanız, "DDR III B" etiketli konektöre bir bellek modülü yüklemeyen önce "DDR III A" etiketli konektöre bir bellek modülü yükleyin.

1. [Başlamadan Önce](#) kısmındaki yordamları izleyin.

2. Modülün altındaki çentiği, bellek modülü konektöründeki çıkıntıyla aynı hizaya getirin.
3. Bellek modülünü 45 derecelik açı ile sıkıca yuvaya kaydırın ve yerine oturana kadar bellek modülünü aşağıya doğru bastırın. Tık sesi duymazsanız, bellek modülünü çıkarıp yeniden takın.

NOT: Bellek modülü düzgün takılmamışsa bilgisayar önyüklemeye yapmayabilir.

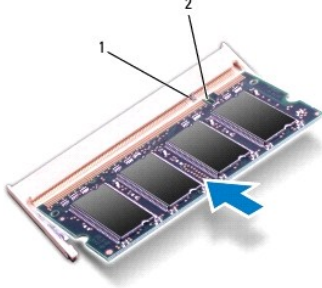

1	sekme	2	çentik
---	-------	---	--------

4. Alt kapağı yerine takın (bkz. [Alt Kapağı Değiştirme](#)).
5. Pili yerine takın (bkz. [Pili Yerine Takma](#)) veya AC adaptörünü bilgisayarınıza ve bir elektrik prizine takın.
6. Bilgisayarı açın.

Bilgisayar önyüklemeye yaparken, bellek modülünü(lerini) algılar ve sistem yapılandırma bilgilerini otomatik olarak güncelleştirir.

Bilgisayara takılan bellek miktarını doğrulamak için [Başlat](#) → [Yardım ve Destek](#) → [Dell Sistem Bilgileri](#) öğelerini tıklayın.

[İçerik Sayfasına Dön](#)

[İçerik Sayfasına Dön](#)

Kablosuz Mini Kart

Dell Studio™ 1745/1747 Servis El Kitabı

- [Mini Kartı Çıkarma](#)
- [Mini Kartı Değiştirme](#)

UYARI: Bilgisayarınızın içinde çalışmadan önce, bilgisayarınızla birlikte verilen güvenlik bilgilerini okuyun. En iyi güvenlik uygulamaları hakkında ek bilgi için, www.dell.com/regulatory_compliance adresindeki Mevzuat Uyumluluğu Ana Sayfasına bakın.

DİKKAT: Yalnızca yetkili bir servis teknisyeni bilgisayarınızda onarım yapmalıdır. Dell™ tarafından yetkilendirilmemiş servislerden kaynaklanan zararlar garantinizin kapsamında değildir.

DİKKAT: Elektrostatik boşalımı önlemek için, bir bilek topraklama kayışı kullanarak ya da boyanmamış metal yüzeylere (bilgisayarınız üzerinde bulunan konektör gibi) sık sık dokunarak kendinizi topraklayın.

DİKKAT: Sistem kartının hasar görmesini önlemek için, bilgisayarın içinde çalışmaya başlamadan önce ana pili (bkz. [Pili Çıkarma](#)) çıkarın.

DİKKAT: Mini Kart bilgisayarın içinde değilken, koruyucu antistatik ambalaj içinde saklayın (bilgisayarınızla birlikte verilen güvenlik yönergelerindeki "Elektrostatik Boşalma Karşı Koruma" bölümüne bakın).

NOT: Dell, kendi üretimi dışındaki sabit sürücüler için uygunluk garantisi vermez veya destek sağlamaz.

Bilgisayarınızla birlikte bir kablosuz Mini Kart sipariş ettiyseniz, kart zaten yüklenmiştir.

Bilgisayarınız bir tam Mini Kart yuvası ile iki yarım Mini Kart yuvasını desteklemektedir:

- 1 Bir tam Mini Kart yuvası — Mobil geniş bant veya Kablosuz Geniş Ağ (WWAN)
- 1 Bir yarım Mini Kart yuvası — Kablosuz Yerel Ağ (WLAN), or Mikrodalga Erişim için Dünya Çapında Uyumluluk (WiMax)
- 1 Bir yarım Mini Kart yuvası — TV tuner modülü

NOT: Satın alındığı zamanki bilgisayar yapılandırmasına bağlı olarak, Mini Kart yuvalarında Mini Kart takılı olmayabilir.

Mini Kartı Çıkarma

1. [Başlamadan Önce](#) bölümündeki yönergeleri uygulayın.
2. Pili çıkarın (bkz. [Pili Çıkarma](#)).
3. Alt kapağı çıkarın (bkz. [Alt Kapağı Çıkarma](#)).

DİKKAT: Bir kabloyu çıkartırken kablunun kendisini değil, fişi veya koruyucu halkayı tutarak çekin. Bazı kablolarda kilitleme dilleri vardır; bu tür kabloları çıkarırken, kabloyu çekmeden önce kilitleme dillerini içeriye bastırın. Konektörleri çıkartırken, konektör pinlerinin eğilmesini önlemek için konektörleri düz tutun. Ayrıca bir kabloyu bağlamadan önce, her iki konektörün yönlerinin doğru olduğundan ve doğru hizalandıklarından emin olun.

4. Anten kablolarını Mini Karttan çıkarın.

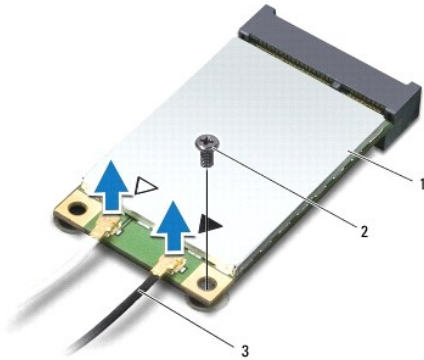

1 | Mini Kart | 2 | tutucu vida | 3 | anten kablosu konektörleri (2)

5. Mini Kartı sistem kartına bağlayan vidayı çıkarın.
6. Mini Kartı sistem kartı konektörünün dışına kaldırın.



Mini Kartı Değişirme

1. [Başlamadan Önce](#) kısmındaki yordamları izleyin.
2. Yeni Mini Kartı ambalajından çıkarın.

⚠ **DİKKAT:** Kartı yerine kaydırmak için sıkı ve eşit bir basınç uygulayın. Aşırı güç kullanırsanız, konektöre zarar verebilirsiniz.

⚠ **DİKKAT:** Konektörler doğru biçimde takılmak üzere kilitlemiştir. Direnç hissederseniz, kartın ve sistem kartının üzerindeki konektörleri denetleyin ve kartı yeniden hizalayın.

⚠ **DİKKAT:** Mini Kartın hasar görmesini önlemek için, kabloları kesinlikle kartın altına yerleştirmeyin.

3. Mini Kart konektörünü 45 derecelik bir açıyla uygun sistem kartı konektörüne takın. Örneğin WLAN kart konektörü **WLAN** olarak etiketlenmiştir, vs.
4. Mini Kartın kartının diğer ucunu sistem kartındaki yuvanın içine doğru bastırın ve Mini Kartı sistem kartı konektörüne sabitleyen vidayı yerine takın.
5. Uygun anten kablolarını, takmış olduğunuz Mini Karta bağlayın. Aşağıdaki tablo, bilgisayarınızın desteklediği her bir Mini Kart için anten kablosu renk şemasını içerir.

Mini Karttaki Konektörler	Anten Kablosu Renk Şeması
WWAN (2 anten kablosu)	
Ana WWAN (beyaz üçgen)	gri şeritli beyaz
Yardımcı WWAN (siyah üçgen)	gri şeritli siyah
WLAN (2 anten kablosu)	
Ana WLAN (beyaz üçgen)	beyaz
Yardımcı WLAN (siyah üçgen)	siyah
TV tarayıcı (1 anten kablosu)	siyah

6. Kullanılmamış anten kablolarını koruyucu mylar bileziğinde sabitleyin.
7. Alt kapağı yerine takın (bkz. [Alt Kapağı Değişirme](#)).
8. Pili yerine takın (bkz. [Pili Yerine Takma](#)).
9. Gerekli biçimde, bilgisayarınızın sürücülerini ve yardımcı programlarını yükleyin. Daha fazla bilgi için bkz. [Dell Teknoloji Kılavuzu](#).



NOT: Dell dışında bir üreticinin kablosuz Mini Kartını takıyorsanız, uygun sürücü ve yardımcı programları yüklemeniz gerekir. Daha fazla bilgi için bkz. *Dell Teknoloji Kılavuzu*.

[İçerik Sayfasına Dön](#)

[İçerik Sayfasına Dön](#)

Optik Sürücü

Dell Studio™ 1745/1747 Servis El Kitabı

- [Optik Sürücüyü Çıkarma](#)
- [Optik Sürücüyü Yerine Takma](#)

⚠ UYARI: Bilgisayarınızın içinde çalışmadan önce, bilgisayarınızla birlikte verilen güvenlik bilgilerini okuyun. En iyi güvenlik uygulamaları hakkında ek bilgi için, www.dell.com/regulatory_compliance adresindeki Mevzuat Uyumluluğu Ana Sayfasına bakın.

⚠ DİKKAT: Yalnızca yetkili bir servis teknisyeni bilgisayarınızda onarım yapmalıdır. Dell™ tarafından yetkilendirilmemiş servislerden kaynaklanan zararlar garantinizin kapsamında değildir.

⚠ DİKKAT: Elektrostatik boşalımı önlemek için, bir bilek topraklama kayışı kullanarak ya da boyanmamış metal yüzeylere (bilgisayarınız üzerinde bulunan konnektör gibi) sık sık dokunarak kendinizi topraklayın.

⚠ DİKKAT: Sistem kartının hasar görmesini engellemek için, bilgisayar içinde çalışmadan önce ana pili (bkz. [Pili Çıkarma](#)) çıkarın.

Optik Sürücüyü Çıkarma

1. [Başlamadan Önce](#) kısımdaki yordamları izleyin.
2. Pili çıkarın (bkz. [Pili Çıkarma](#)).
3. Merkez denetim kapağını çıkarın (bkz. [Merkez Denetim Kapağını Çıkarma](#)).
4. Klavyeyi çıkarın (bkz. [Klavyeyi Çıkarma](#)).
5. Ortam denetim kartını çıkarın (bkz. [Ortam Denetim Kartını Çıkarma](#)).
6. Avuç içi dayanağını çıkarın (bkz. [Avuç İçi Dayanağını Çıkarma](#)).
7. Ortam kartı okuyucu kartını çıkarın (bkz. [Ortam Kartı Okuyucu Kartını Çıkarma](#)).
8. Optik sürücüyü bilgisayar tabanına sabitleyen üç vidayı çıkarın.
9. Optik sürücüyü sistem kartındaki konnektörden çıkarmak için optik sürücüyü kaldırın.
10. Optik sürücüyü bilgisayar tabanından kaldırın.

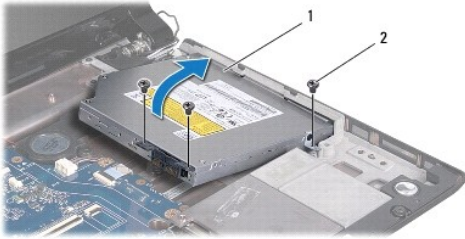

1	optik sürücü	2	vidalar (3)
---	--------------	---	-------------

11. Aracıyı optik sürücüden ayırın.



1	aracı
---	-------

Optik Sürücüyü Yerine Takma

1. [Başlamadan Önce](#) kısmındaki yordamları izleyin.
2. Aracıyı optik sürücüye takın.
3. Optik sürücü üzerindeki konnektörü sistem kartı üzerindeki konnektörle hizalayın ve optik sürücü tam olarak oturana dek basın.
4. Optik sürücüyü bilgisayar tabanına sabitleyen üç vidayı yerine takın.
5. Ortam kartı okuyucu kartını yerine takın (bkz. [Ortam Kartı Okuyucu Kartını Yerine Takma](#)).
6. Avuç içi dayanağını yerine takın (bkz. [Avuç İçi Dayanağını Yerine Takma](#)).
7. Ortam denetim kartını yerine takın (bkz. [Ortam Denetim Kartını Yerine Takma](#)).
8. Klavyeyi yerine takın (bkz. [Klavyeyi Değiştirme](#)).
9. Merkez denetim kapağını yerine takın (bkz. [Merkez Denetim Kapağını Yerine Takma](#)).
10. Pili yerine takın (bkz. [Pili Yerine Takma](#)).

[İçerik Sayfasına Dön](#)

[İçerik Sayfasına Dön](#)

Avuç İçi Dayanağı

Dell Studio™ 1745/1747 Servis El Kitabı

- [Avuç İçi Dayanağını Çıkarma](#)
- [Avuç İçi Dayanağını Yerine Takma](#)

UYARI: Bilgisayarınızın içinde çalışmadan önce, bilgisayarınızla birlikte verilen güvenlik bilgilerini okuyun. En iyi güvenlik uygulamaları hakkında ek bilgi için, www.dell.com/regulatory_compliance adresindeki Mevzuat Uyumluluğu Ana Sayfasına bakın.

DİKKAT: Yalnızca yetkili bir servis teknisyeni bilgisayarınızda onarım yapmalıdır. Dell™ tarafından yetkilendirilmemiş servislerden kaynaklanan zararlar garantinizin kapsamında değildir.

DİKKAT: Elektrostatik boşalmı önlemek için, bir bilek topraklama kayışı kullanarak ya da boyanmamış metal yüzeylere (bilgisayarınız üzerinde bulunan konektör gibi) sık sık dokunarak kendinizi topraklayın.

DİKKAT: Sistem kartının hasar görmesini önlemek için, bilgisayarın içinde çalışmaya başlamadan önce ana pili (bkz. [Pili Çıkarma](#)) çıkarın.

Avuç İçi Dayanağını Çıkarma

1. [Başlamadan Önce](#) kısımdaki yordamları izleyin.
2. Takılı tüm kartları ExpressCard yuvasından veya B'i 1 arada ortam kartı okuyucusundan basarak çıkarın.
3. Pili çıkarın (bkz. [Pili Çıkarma](#)).
4. Alt kapağı çıkarın (bkz. [Alt Kapağı Çıkarma](#)).
5. Anten kablolarını Mini Kartlardan çıkarın (bkz. [Mini Kartı Çıkarma](#)).
6. Subwoofer aksami kablosunu sistem kartı üzerindeki subwoofer aksami kablo konektöründen çıkarın.
7. Oniki vidayı bilgisayarın tabanından çıkarın.

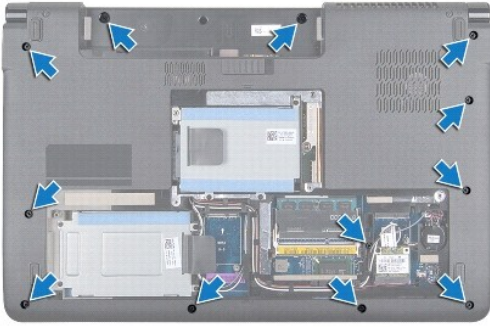

8. Merkez denetim kapağını çıkarın (bkz. [Merkez Denetim Kapağını Çıkarma](#)).
9. Klavyeyi çıkarın (bkz. [Klavyeyi Çıkarma](#)).
10. Ortam denetim kartını çıkarın (bkz. [Ortam Denetim Kartını Çıkarma](#)).
11. Avuç içi dayanağındaki altı vidayı çıkarın.

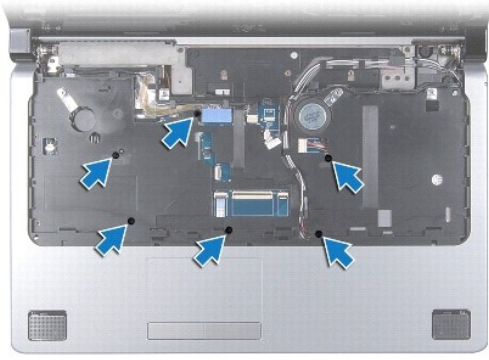

⚠ **DİKKAT:** Konnektörlerin zarar görmesini önlemek için üst kısımlarındaki plastik tırnaktan tutup çekin.

12. Ekran kablosunu, kamera kablosunu ve güç düğmesi kablosunu ilgili sistem kartı konnektörlerinden çıkarın.
13. Anten kablosu ve subwoofer kablosunun yönlendirmesini not edin ve kabloları yönlendirme kılavuzlarından dikkatlice çıkararak, bunları yuvanın içine bırakın.
14. Ekran kablosu, güç düğmesi kablosu ve kamera kablosunun yönlendirmesini not edin ve kabloları yönlendirme kılavuzlarından dikkatlice çıkarın.

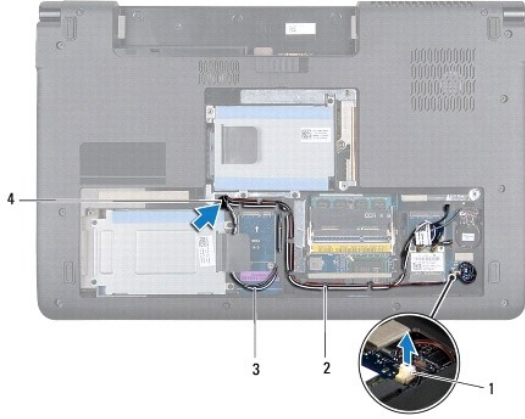

1	subwoofer aksami kablo konnektörü	2	yönlendirme kılavuzları
3	anten kabloları	4	kablo yönlendirme yuvaları

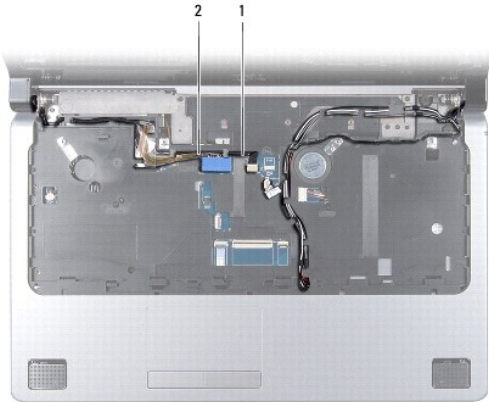

1	kamera kablosu	2	ekran kablosu
---	----------------	---	---------------

⚠ DİKKAT: Avuç içi dayanağının zarar görmesini önlemek için avuç içi dayanağını bilgisayar tabanından dikkatle ayırın.

15. Avuç içi dayanağının sağından ya da solundan başlayarak ve parmaklarınızı kullanarak, avuç içi dayanağını bilgisayar tabanından ayırın.
16. Subwoofer aksamı kablosunu avuç içi dayanağındaki yuvanın içinden serbest bırakın.
17. Avuç içi dayanağını bilgisayarın tabanından kaldırın.

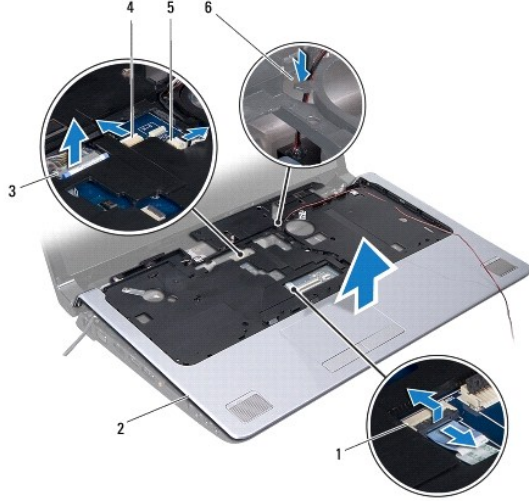

1	dokunmatik yüzey kablosu konektörü	2	avuç içi dayanağı
3	ekran kablo konektörü	4	kamera kablosu konektörü
5	güç düğmesi kablo konektörü	6	subwoofer aksamı kablo yuvası

Avuç İçi Dayanağını Yerine Takma

1. [Başlamadan Önce](#) kısımdaki yordamları izleyin.
2. Subwoofer aksamı kablosunu avuç içi dayanağındaki yuvanın içinden yönlendirin.
3. Avuç içi dayanağını bilgisayarın tabanı ile hizalayın ve yavaşça yerine oturtun.
4. Anten kabloları, ekran kablosu, güç düğmesi kablosu ve subwoofer aksamı kablosunu, yönlendirme kılavuzlarının içinden yönlendirin.
5. Ekran kablosunu, kamera kablosunu ve güç düğmesi kablosunu ve dokunmatik yüzey kablosunu ilgili sistem kartı konektörlerine takın.
6. Avuç içi dayanağındaki altı vidayı yerine takın.
7. Ortam denetim kartını yerine takın (bkz. [Ortam Denetim Kartını Yerine Takma](#)).
8. Klavyeyi yerine takın (bkz. [Klavyeyi Değiştirme](#)).
9. Merkez denetim kapağını yerine takın (bkz. [Merkez Denetim Kapağını Yerine Takma](#)).
10. Bilgisayarın altındaki oniki vidayı yerine takın.
11. Anten kablolarını Mini Kartlara takın (bkz. [Mini Kartı Değiştirme](#)).
12. Subwoofer aksamı kablosunu sistem kartı üzerindeki subwoofer aksamı kablo konektörüne takın.
13. Alt kapağı yerine takın (bkz. [Alt Kapağı Değiştirme](#)).
14. Pili yerine takın (bkz. [Pili Yerine Takma](#)).

15. Çıkarılan tüm kartları ExpressCard yuvasına veya 8'i 1 arada ortam kartı okuyucusuna yeniden takın.

[İçerik Sayfasına Dön](#)

[İçerik Sayfasına Dön](#)

Güç Düğmesi Kartı

Dell Studio™ 1745/1747 Servis El Kitabı

- [Güç Düğmesi Kartını Çıkarma](#)
- [Güç Düğmesi Kartını Yerine Takma](#)

⚠ UYARI: Bilgisayarınızın içinde çalışmadan önce, bilgisayarınızla birlikte verilen güvenlik bilgilerini okuyun. En iyi güvenlik uygulamaları hakkında ek bilgi için, www.dell.com/regulatory_compliance adresindeki Mevzuat Uyumluluğu Ana Sayfasına bakın.

⚠ DİKKAT: Yalnızca yetkili bir servis teknisyeni bilgisayarınızda onarım yapmalıdır. Dell™ tarafından yetkilendirilmemiş servislerden kaynaklanan zararlar garantinizin kapsamında değildir.

⚠ DİKKAT: Elektrostatik boşalmı önlemek için, bir bilek topraklama kayışı kullanarak ya da boyanmamış metal yüzeylere (bilgisayarınız üzerinde bulunan konektör gibi) sık sık dokunarak kendinizi topraklayın.

⚠ DİKKAT: Sistem kartının hasar görmesini önlemek için, bilgisayarın içinde çalışmaya başlamadan önce ana pili (bkz. [Pili Çıkarma](#)) çıkarın.

Güç Düğmesi Kartını Çıkarma

1. [Başlamadan Önce](#) kısmındaki yordamları izleyin.
2. Pili çıkarın (bkz. [Pili Çıkarma](#)).
3. Alt kapağı çıkarın (bkz. [Alt Kapağı Çıkarma](#)).
4. Anten kablolarını Mini Kartlardan çıkarın (bkz. [Mini Kartı Çıkarma](#)).
5. Subwoofer aksamı kablosunu sistem kartı üzerindeki subwoofer aksamı kablo konektöründen çıkarın (bkz. [Avuç İçi Dayanağını Çıkarma](#)).
6. Merkez denetim kapağını çıkarın (bkz. [Merkez Denetim Kapağını Çıkarma](#)).
7. Klavyeyi çıkarın (bkz. [Klavyeyi Çıkarma](#)).
8. Ortam denetim kartını çıkarın (bkz. [Ortam Denetim Kartını Çıkarma](#)).
9. Ekran aksamını çıkarın (bkz. [Ekran Aksamını Çıkarma](#)).
10. Ekran panelini çıkarın (bkz. [Ekran Panelini Çıkarma](#)).
11. Güç düğmesi kartını ekran kapağına tutturun vidayı çıkarın.
12. Güç düğmesi kartını ekran kapağındaki çentikten kurtarın ve güç düğmesi kartını ekran kapağından ayırın.

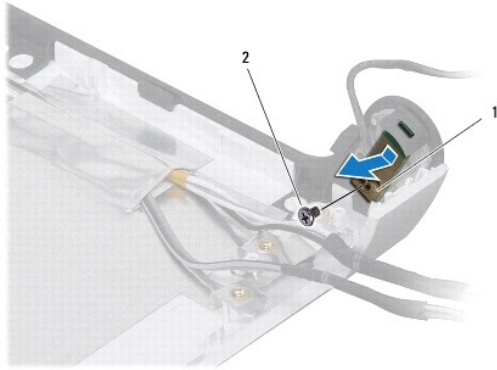

1	güç düğmesi kartı	2	vida
---	-------------------	---	------

Güç Düğmesi Kartını Yerine Takma

1. [Başlamadan Önce](#) kısımdaki yordamları izleyin.
2. Ekran kapağındaki çentiği kullanarak güç düğmesi kartını sabitleyin.
3. Güç düğmesi kartını ekran kapağına tutturan vidayı takın.
4. Ekran panelini yerine takın (bkz. [Ekran Panelini Yerine Takma](#)).
5. Ekran aksamını yerine takın (bkz. [Ekran Aksamını Yerine Takma](#)).
6. Ortam denetim kartını yerine takın (bkz. [Ortam Denetim Kartını Yerine Takma](#)).
7. Klavyeyi yerine takın (bkz. [Klavyeyi Değıştirme](#)).
8. Merkez denetim kapağını yerine takın (bkz. [Merkez Denetim Kapağını Yerine Takma](#)).
9. Subwoofer aksamı kablosunu sistem kartı üzerindeki subwoofer aksamı kablo konnektörüne takın (bkz. [Avuç İçi Dayanağını Yerine Takma](#)).
10. Anten kablolarını Mini Kartlara takın (bkz. [Mini Kartı Değıştirme](#)).
11. Alt kapağı yerine takın (bkz. [Alt Kapağı Değıştirme](#)).
12. Pili yerine takın (bkz. [Pili Yerine Takma](#)).

[İçerik Sayfasına Dön](#)

[İçerik Sayfasına Dön](#)

Pil

Dell Studio™ 1745/1747 Servis El Kitabı

- [Pili Çıkarma](#)
- [Pili Yerine Takma](#)

⚠ UYARI: Bilgisayarınızın içinde çalışmadan önce, bilgisayarınızla birlikte verilen güvenlik bilgilerini okuyun. En iyi güvenlik uygulamaları hakkında ek bilgi için, www.dell.com/regulatory_compliance adresindeki Mevzuat Uyumluluğu Ana Sayfasına bakın.

⚠ DİKKAT: Yalnızca yetkili bir servis teknisyeni bilgisayarınızda onarım yapmalıdır. Dell™ tarafından yetkilendirilmemiş servislerden kaynaklanan zararlar garantinizin kapsamında değildir.

⚠ DİKKAT: Elektrostatik boşalımı önlemek için, bir bilek topraklama kayışı kullanarak ya da boyanmamış metal yüzeylere (bilgisayarınız üzerinde bulunan konektör gibi) sık sık dokunarak kendinizi topraklayın.

⚠ DİKKAT: Bilgisayarın zarar görmesini önlemek için, yalnız bu modeldeki Dell bilgisayar için tasarlanmış olan pilleri kullanın. Başka Dell bilgisayarlar için tasarlanmış pilleri kullanmayın.

Pili Çıkarma

1. Bilgisayarı kapatın ve ters çevirin.
2. Pil serbest bırakma mandalını yerine oturana kadar kaydırın.
3. Pili yuvanın dışına kaydırın.

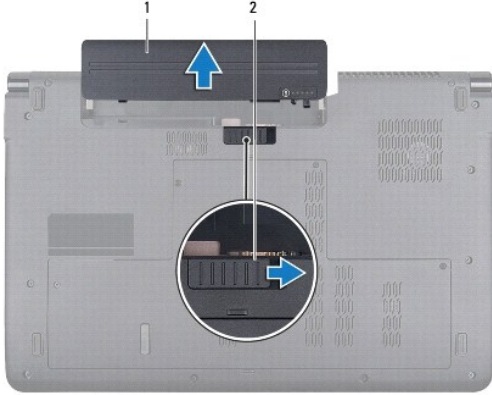

1	pil	2	pil serbest bırakma mandalı
---	-----	---	-----------------------------

Pili Yerine Takma

Pili yuvaya takın ve yerine oturana kadar itin.

[İçerik Sayfasına Dön](#)

[İçerik Sayfasına Dön](#)

Hoparlörler

Dell Studio™ 1745/1747 Servis El Kitabı

- [Hoparlörleri Çıkarma](#)
- [Hoparlörleri Yerine Takma](#)

UYARI: Bilgisayarınızın içinde çalışmadan önce, bilgisayarınızla birlikte verilen güvenlik bilgilerini okuyun. En iyi güvenlik uygulamaları konusunda ek bilgi için, www.dell.com/regulatory_compliance adresindeki Mevzuat Uyumluluğu Ana Sayfasına bakın.

DİKKAT: Yalnızca yetkili bir servis teknisyeni bilgisayarınızda onarım yapmalıdır. Dell™ tarafından yetkilendirilmemiş servislerden kaynaklanan zararlar garantinizin kapsamında değildir.

DİKKAT: Elektrostatik boşalımı önlemek için, bir bilek topraklama kayışı kullanarak ya da boyanmamış metal yüzeylere (bilgisayarınız üzerinde bulunan konektör gibi) sık sık dokunarak kendinizi topraklayın.

DİKKAT: Sistem kartının zarar görmesini önlemek için, bilgisayarın içinde çalışmaya başlamadan önce ana pili (bkz. [Pili Çıkarma](#)) çıkarın.

Hoparlörleri Çıkarma

- [Başlamadan Önce](#) kısmındaki yordamları izleyin.
- Pili çıkarın (bkz. [Pili Çıkarma](#)).
- Merkez denetim kapağını çıkarın (bkz. [Merkez Denetim Kapağını Çıkarma](#)).
- Klavyeyi çıkarın (bkz. [Klavyeyi Çıkarma](#)).
- Ortam denetim kartını çıkarın (bkz. [Ortam Denetim Kartını Çıkarma](#)).
- Avuç içi dayanağını çıkarın (bkz. [Avuç İçi Dayanağını Çıkarma](#)).
- Hoparlör kablosunu sistem kartındaki hoparlör kablosu konektöründen çıkarın.
- Hoparlörleri bilgisayar tabanına sabitleyen dört vidayı çıkarın.
- Hoparlörleri bilgisayarın dışına doğru kaldırın.

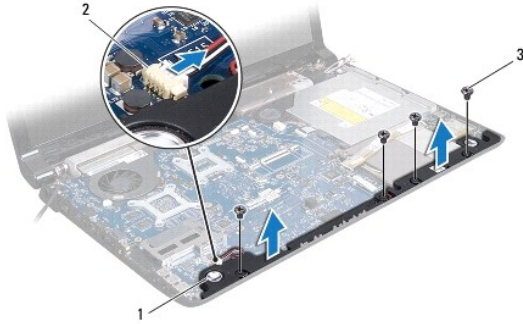

1	hoparlörler (2)	2	hoparlör kablosu konektörü
3	vidalar (4)		

Hoparlörleri Yerine Takma

- [Başlamadan Önce](#) kısmındaki yordamları izleyin.
- Hoparlörleri bilgisayar tabanına yerleştirip hoparlörleri oraya sabitleyen dört vidayı yerine takın.
- Hoparlör kablosunu sistem kartındaki hoparlör kablosu konektörüne takın.

4. Avu i dayanađını yerine takın (bkz. [Avu İi Dayanađını Yerine Takma](#)).
5. Ortam denetim kartını yerine takın (bkz. [Ortam Denetim Kartını Yerine Takma](#)).
6. Klavyeyi yerine takın (bkz. [Klavyeyi Deđiřtirme](#)).
7. Merkez denetim kapađını yerine takın (bkz. [Merkez Denetim Kapađını Yerine Takma](#)).
8. Pili yerine takın (bkz. [Pili Yerine Takma](#)).

[İerik Sayfasına Dön](#)

[İçerik Sayfasına Dön](#)

Subwoofer Aksamı

Dell Studio™ 1745/1747 Servis El Kitabı

- [Subwoofer Aksamını Çıkarma](#)
- [Subwoofer Aksamını Yerine Takma](#)

⚠ UYARI: Bilgisayarınızın içinde çalışmadan önce, bilgisayarınızla birlikte verilen güvenlik bilgilerini okuyun. En iyi güvenlik uygulamaları hakkında ek bilgi için, www.dell.com/regulatory_compliance adresindeki Mevzuat Uyumluluğu Ana Sayfasına bakın.

⚠ DİKKAT: Yalnızca yetkili bir servis teknisyeni bilgisayarınızda onarım yapmalıdır. Dell™ tarafından yetkilendirilmemiş servislerden kaynaklanan zararlar garantinizin kapsamında değildir.

⚠ DİKKAT: Elektrostatik boşalımı önlemek için, bir bilek topraklama kayışı kullanarak ya da boyanmamış metal yüzeylere (bilgisayarınız üzerinde bulunan konektör gibi) sık sık dokunarak kendinizi topraklayın.

⚠ DİKKAT: Sistem kartının hasar görmesini önlemek için, bilgisayarın içinde çalışmaya başlamadan önce ana pili (bkz. [Pili Çıkarma](#)) çıkarın.

Subwoofer Aksamını Çıkarma

1. [Başlamadan Önce](#) kısmındaki yordamları izleyin.
2. Pili çıkarın (bkz. [Pili Çıkarma](#)).
3. [Sistem Kartını Çıkarma](#) bölümündeki [adım 2-adım 19](#) arasındaki yönergeleri uygulayın.
4. Subwoofer aksamını bilgisayar tabanına sabitleyen üç tutucu vidayı gevşetin.
5. Subwoofer aksamını kaldırıp bilgisayar tabanından çıkarın.

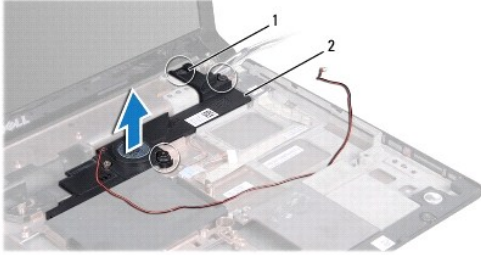

1	tutucu vidalar (3)	2	subwoofer aksamı
---	--------------------	---	------------------

Subwoofer Aksamını Yerine Takma

1. [Başlamadan Önce](#) kısmındaki yordamları izleyin.
2. Subwoofer aksamını bilgisayar tabanına yerleştirin.
3. Subwoofer aksamını bilgisayar tabanına sabitleyen üç tutucu vidayı sıkın.
4. [Sistem Kartını Yerine Takma](#) bölümündeki [adım 6-adım 21](#) arasındaki yönergeleri uygulayın.
5. Pili yerine takın (bkz. [Pili Yerine Takma](#)).

[İçerik Sayfasına Dön](#)

[İçerik Sayfasına Dön](#)

Sistem Kartı

Dell Studio™ 1745/1747 Servis El Kitabı

- [Sistem Kartını Çıkarma](#)
- [Sistem Kartını Yerine Takma](#)
- [BIOS'a Servis Etiketini Girme](#)

⚠ UYARI: Bilgisayarınızın içinde çalışmadan önce, bilgisayarınızla birlikte verilen güvenlik bilgilerini okuyun. En iyi güvenlik uygulamaları hakkında ek bilgi için, www.dell.com/regulatory_compliance adresindeki Mevzuat Uyumluluğu Ana Sayfasına bakın.

⚠ DİKKAT: Yalnızca yetkili bir servis teknisyeni bilgisayarınızda onarım yapmalıdır. Dell™ tarafından yetkilendirilmemiş servislerden kaynaklanan zararlar garantinizin kapsamında değildir.

⚠ DİKKAT: Elektrostatik boşalımı önlemek için, bir bilek topraklama kayışı kullanarak ya da boyanmamış metal yüzeylere (bilgisayarınız üzerinde bulunan konektör gibi) sık sık dokunarak kendinizi topraklayın.

⚠ DİKKAT: Sistem kartının hasar görmesini engellemek için, bilgisayar içinde çalışmadan önce ana pili çıkarın (bkz. [Pili Çıkarma](#)).

Sistem Kartını Çıkarma

1. [Başlamadan Önce](#) kısmındaki yordamları izleyin.
2. Takılı tüm kartları ExpressCard yuvasından veya 8'i 1 arada ortam kartı okuyucusundan basarak çıkarın.
3. Pili çıkarın (bkz. [Pili Çıkarma](#)).
4. Alt kapağı çıkarın (bkz. [Alt Kapağı Çıkarma](#)).
5. Bellek modüllerini çıkarın (bkz. [Bellek Modüllerini Çıkarma](#)).
6. Mini Kartları çıkarın (bkz. [Mini Kartı Çıkarma](#)).
7. Sabit disk sürücülerini çıkarın (bkz. [Sabit Sürücülerini Çıkarma](#)).
8. Düğme pili çıkarın (bkz. [Düğme Pili Çıkarma](#)).
9. Merkez denetim kapağını çıkarın (bkz. [Merkez Denetim Kapağını Çıkarma](#)).
10. Klavyeyi çıkarın (bkz. [Klavyeyi Çıkarma](#)).
11. Ortam denetim kartını çıkarın (bkz. [Ortam Denetim Kartını Çıkarma](#)).
12. Avuç içi dayanağını çıkarın (bkz. [Avuç İçi Dayanağını Çıkarma](#)).
13. Bluetooth kartını çıkarın (bkz. [Bluetooth Kartını Çıkarma](#)).
14. Termal fanı çıkarın (bkz. [Termal Fanı Çıkarma](#)).
15. Ortam kartı okuyucu kartını çıkarın (bkz. [Ortam Kartı Okuyucu Kartını Çıkarma](#)).
16. Optik sürücüyü çıkarın (bkz. [Optik Sürücüyü Çıkarma](#)).
17. Sistem kartı aksamını bilgisayar tabanına sabitleyen yedi vidayı çıkarın.

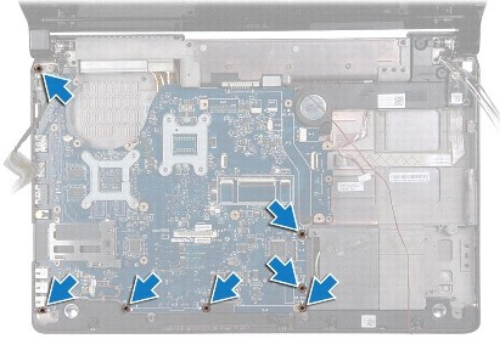

18. Hoparlör kablosu, USB kartı kablosu ve AC adaptör kablosunu sistem kartında bulunan konnektörlerden çıkarın.

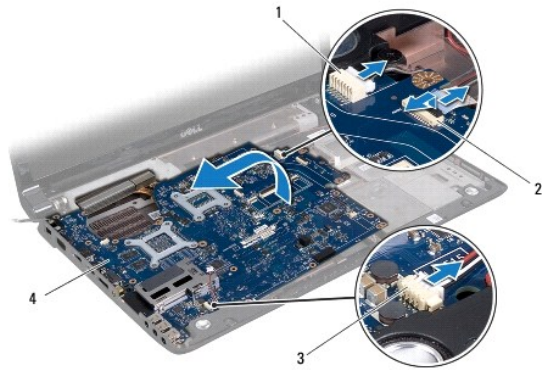

1 AC adaptör kablosu konnektörü	2 USB kartı kablo konnektörü
3 hoparlör kablosu konnektörü	4 sistem kartı

19. Sistem kartı aksamını bilgisayarın yanına doğru açılarak kaldırıp bilgisayar tabanından çıkarın.
20. Sistem kartı aksamını ters çevirin.
21. Merkezi işlemci ısı emicisini çıkarın (bkz. [Merkezi İşlemci Isı Emicisini Çıkarma](#)).
22. Grafik işlemci ısı emicisini çıkarın (bkz. [Grafik İşlemci Isı Emicisini Çıkarma](#)).
23. İşlemci modülünü çıkarın (bkz. [İşlemci Modülünü Çıkarma](#)).

Sistem Kartını Yerine Takma

1. [Başlamadan Önce](#) kısmındaki yordamları izleyin.
2. İşlemci modülünü yerine takın (bkz. [İşlemci Modülünü Değiştirme](#)).
3. Merkezi işlemci ısı emicisini yerine takın (bkz. [Merkezi İşlemci Isı Emicisini Yerine Takma](#)).
4. Grafik işlemci ısı emicisini yerine takın (bkz. [Grafik İşlemci Isı Emicisini Yerine Takma](#)).
5. Sistem kartı aksamını ters çevirin.
6. Sistem kartı aksamını bilgisayar tabanına yerleştirin.
7. Hoparlör kablosu, USB kartı kablosu ve AC adaptör kablosunu sistem kartında bulunan konnektörlere takın.
8. Sistem kartı aksamını bilgisayar tabanına sabitleyen yedi vidayı takın.

9. Optik sürücüyü yerine takın (bkz. [Optik Sürücüyü Yerine Takma](#)).
10. Ortam kartı okuyucu kartını yerine takın (bkz. [Ortam Kartı Okuyucu Kartını Yerine Takma](#)).
11. Termal fanı yerine takın (bkz. [Termal Fanı Yerine Takma](#)).
12. Bluetooth kartını yerine takın (bkz. [Bluetooth Kartını Yerine Takma](#)).
13. Avuç içi dayanağını yerine takın (bkz. [Avuç İçi Dayanağını Yerine Takma](#)).
14. Ortam denetim kartını yerine takın (bkz. [Ortam Denetim Kartını Yerine Takma](#)).
15. Klavyeyi yerine takın (bkz. [Klavyeyi Değiştirme](#)).
16. Merkez denetim kapağını yerine takın (bkz. [Merkez Denetim Kapağını Yerine Takma](#)).
17. Düğme pili yerine takın (bkz. [Düğme Pili Yerine Takma](#)).
18. Sabit disk sürücülerini yerine takın (bkz. [Sabit Sürücülerini Değiştirme](#)).
19. Mini Kartları yerine takın (bkz. [Mini Kartı Değiştirme](#)).
20. Bellek modüllerini yerine takın (bkz. [Bellek Modüllerini Yerine Takma](#)).
21. Alt kapağı yerine takın (bkz. [Alt Kapağı Değiştirme](#)).
22. Pili yerine takın (bkz. [Pili Yerine Takma](#)).
23. Çıkarılan tüm kartları ExpressCard yuvasına veya 8'i 1 arada ortam kartı okuyucusuna yeniden takın.

 **DİKKAT:** Bilgisayarı çalıştırmadan önce tüm vidaları yerine takın ve bilgisayarın içine kaçmış vida kalmadığından emin olun. İçeride vida unutulması bilgisayara zarar verebilir.

24. Bilgisayarı açın.

 **NOT:** Sistem kartını yerine taktıktan sonra yeni sistem kartının BIOS' una Servis Etiketini girin.

25. Servis etiketini girin (bkz. [BIOS'a Servis Etiketini Girme](#)).

BIOS'a Servis Etiketini Girme

1. AC adaptörünün prize takıldığından ve ana pilin düzgün şekilde takılı olduğundan emin olun.
2. Bilgisayarı açın.
3. Sistem kurulumu programına girmek için POST işlemi sırasında <F2> tuşuna basın.
4. Güvenlik sekmesine gidin ve **Servis Etiketini Belirle** alanına servis etiketini girin.

[İçerik Sayfasına Dön](#)

[İçerik Sayfasına Dön](#)

Dell Studio™ 1745/1747 Servis El Kitabı

 **NOT:** NOT, bilgisayarınızdan daha iyi şekilde yararlanmanızı sağlayan önemli bilgiler verir.

 **DİKKAT:** DİKKAT, donanımda olabilecek hasarları ya da veri kaybını belirtir ve bu sorunun nasıl **önleneceğini** anlatır.

 **UYARI:** UYARI, meydana gelebilecek olası maddi hasar, **kişisel yaralanma veya ölüm tehlikesi anlamına** gelir.

Bu belgedeki bilgiler önceden bildirilmeksizin değiştirilebilir.
© 2009 Dell Inc. Tüm hakları saklıdır.

Dell Inc.'in yazılı izni olmadan bu materyallerin herhangi bir şekilde çoğaltılması kesinlikle yasaktır.

Bu metinde kullanılan ticari markalar: *Dell*, ve *DELL* logosu, Dell Inc.'in ticari markalarıdır; *Bluetooth*, Bluetooth SIG, Inc. şirketine ait olan ve Dell tarafından lisans altında kullanılan tescilli markadır; *Microsoft*, *Windows*, *Windows Vista* ve *Windows Vista* başlat düğmesi, Microsoft Corporation'ın Amerika Birleşik Devletleri'nde ve/veya diğer ülkelerdeki ticari markaları veya tescilli markalarıdır.

Bu belgede, marka ve adların sahiplerine ya da ürünlerine atıfta bulunmak için başka ticari marka ve ticari unvanlar kullanılabilir. Dell Inc. kendine ait olanların dışındaki ticari markalar ve ticari isimlerle ilgili hiçbir mülkiyet hakkı olmadığını beyan eder.

Ağustos 2009 Rev. A00

[İçerik Sayfasına Dön](#)

[İçerik Sayfasına Dön](#)

TV Anten Kablosu Aksamı

Dell Studio™ 1745/1747 Servis El Kitabı

- [TV Anten Kablosu Aksamını Çıkarma](#)
- [TV Anten Kablosu Aksamını Yerine Takma](#)

UYARI: Bilgisayarınızın içinde çalışmadan önce, bilgisayarınızla birlikte verilen güvenlik bilgilerini okuyun. En iyi güvenlik uygulamaları hakkında ek bilgi için, www.dell.com/regulatory_compliance adresindeki Mevzuat Uyumluluğu Ana Sayfasına bakın.

DİKKAT: Yalnızca yetkili bir servis teknisyeni bilgisayarınızda onarım yapmalıdır. Dell™ tarafından yetkilendirilmemiş servislerden kaynaklanan zararlar garantinizin kapsamında değildir.

DİKKAT: Elektrostatik boşalımı önlemek için, bir bilek topraklama kayışı kullanarak ya da boyanmamış metal yüzeylere (bilgisayarınız üzerinde bulunan konektör gibi) sık sık dokunarak kendinizi topraklayın.

DİKKAT: Sistem kartının hasar görmesini önlemek için, bilgisayarın içinde çalışmaya başlamadan önce ana pili (bkz. [Pili Çıkarma](#)) çıkarın.

TV Anten Kablosu Aksamını Çıkarma

- [Başlamadan Önce](#) kısmındaki yordamları izleyin.
- Pili çıkarın (bkz. [Pili Çıkarma](#)).
- [Sistem Kartını Çıkarma](#) bölümündeki [adım 2-adım 19](#) arasındaki yönergeleri uygulayın.
- TV anten kablosu aksamını bilgisayar tabanına sabitleyen iki vidayı çıkarın.
- TV anten kablosu aksamını bilgisayar tabanındaki yönlendirme kılavuzlarından ayırın.
- TV anten kablosu aksamını bilgisayar tabanından kaldırın.



1	vidalar (2)	2	TV anten kablosu aksamı
3	yönlendirme kılavuzları		

TV Anten Kablosu Aksamını Yerine Takma

- [Başlamadan Önce](#) kısmındaki yordamları izleyin.
- TV anten kablosu aksamını bilgisayar tabanındaki yönlendirme kılavuzları üzerinden yönlendirin.
- TV anten kablosu aksamını bilgisayar tabanına sabitleyen iki vidayı yerine takın.
- [Sistem Kartını Yerine Takma](#) bölümündeki [adım 6-adım 21](#) arasındaki yönergeleri uygulayın.
- Pili yerine takın (bkz. [Pili Yerine Takma](#)).

[İçerik Sayfasına Dön](#)

[İçerik Sayfasına Dön](#)

USB Kartı

Dell Studio™ 1745/1747 Servis El Kitabı

- [USB Kartını Çıkarma](#)
- [USB Kartını Yerine Takma](#)

UYARI: Bilgisayarınızın içinde çalışmadan önce, bilgisayarınızla birlikte verilen güvenlik bilgilerini okuyun. En iyi güvenlik uygulamaları hakkında ek bilgi için, www.dell.com/regulatory_compliance adresindeki Mevzuat Uyumluluğu Ana Sayfasına bakın.

DİKKAT: Yalnızca yetkili bir servis teknisyeni bilgisayarınızda onarım yapmalıdır. Dell™ tarafından yetkilendirilmemiş servislerden kaynaklanan zararlar garantinizin kapsamında değildir.

DİKKAT: Elektrostatik boşalımı önlemek için, bir bilek topraklama kayışı kullanarak ya da boyanmamış metal yüzeylere (bilgisayarınız üzerinde bulunan konektör gibi) sık sık dokunarak kendinizi topraklayın.

DİKKAT: Sistem kartının hasar görmesini önlemek için, bilgisayarın içinde çalışmaya başlamadan önce ana pili (bkz. [Pili Çıkarma](#)) çıkarın.

USB Kartını Çıkarma

1. kısımdaki yordamları izleyin [Başlamadan Önce](#).
2. Pili çıkarın (bkz. [Pili Çıkarma](#)).
3. Merkez denetim kapağını çıkarın (bkz. [Merkez Denetim Kapağını Çıkarma](#)).
4. Klavyeyi çıkarın (bkz. [Klavyeyi Çıkarma](#)).
5. Ortam denetim kartını çıkarın (bkz. [Ortam Denetim Kartını Çıkarma](#)).
6. Avuç içi dayanağını çıkarın (bkz. [Avuç İçi Dayanağını Çıkarma](#)).
7. Ortam kartı okuyucu kartını çıkarın (bkz. [Ortam Kartı Okuyucu Kartını Çıkarma](#)).
8. Optik sürücüyü çıkarın (bkz. [Optik Sürücüyü Çıkarma](#)).
9. USB kartı kablosunu, sistem kartındaki USB kartı kablosu konektöründen çıkarmak için mandalı kaldırın.
10. USB kartını bilgisayar tabanına sabitleyen vidayı çıkarın.
11. USB kartı kablo yönlendirmesini not edin ve USB kartı kablosunu kaldırın.
12. USB kartını bilgisayar tabanından çıkarın.

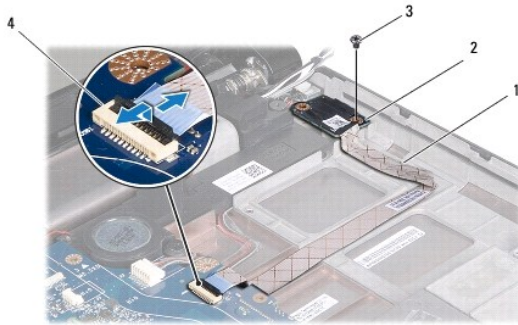

1	USB kartı kablosu	2	USB kartı
3	vida	4	USB kartı kablo konektörü

USB Kartını Yerine Takma

1. [Başlamadan Önce](#) kısımdaki yordamları izleyin.
2. USB kartındaki deliği bilgisayar tabanındaki çıkıntı ile hizalayın.
3. USB kartını bilgisayar tabanına sabitleyen vidayı yerine takın.
4. USB kartı kablosunu yönlendirin ve bunu sistem kartı üzerindeki USB kartı kablo konektörüne takmak için mandala bastırın.
5. Optik sürücüyü yerine takın (bkz. [Optik Sürücüyü Yerine Takma](#)).
6. Ortam kartı okuyucu kartını yerine takın (bkz. [Ortam Kartı Okuyucu Kartını Yerine Takma](#)).
7. Avuç içi dayanağını yerine takın (bkz. [Avuç İçi Dayanağını Yerine Takma](#)).
8. Ortam denetim kartını yerine takın (bkz. [Ortam Denetim Kartını Yerine Takma](#)).
9. Klavyeyi yerine takın (bkz. [Klavyeyi Değiştirme](#)).
10. Merkez denetim kapağını yerine takın (bkz. [Merkez Denetim Kapağını Yerine Takma](#)).
11. Pili yerine takın (bkz. [Pili Yerine Takma](#)).

[İçerik Sayfasına Dön](#)